

# Interliving Kleiderschrank Serie 1205



Möbel für  
mich gemacht



## Interliving - Unverbindliche Verkaufspreisempfehlung

Preise in Euro. Nur gültig in Deutschland.

Stand: 14.12.2022



## Hochwertige Qualität

Beste Verarbeitung und intelligente Funktionen machen aus Interliving-Produkten langlebige Begleiter. Ob Farbe, Material oder Funktion – Interliving-Möbel bieten Ihnen zahlreiche Individualisierungs-Möglichkeiten für höchste Qualitätsansprüche.

## 5 Jahre Garantie

Interliving-Produkte im Möbelbereich werden nach den RAL-Güterichtlinien der Deutschen Gütegemeinschaft Möbel e. V. produziert. Sie erhalten Garantie auf Materialbeschaffenheit sowie fachgerechte Verarbeitung aller Interliving-Möbel.



## Exklusive Interliving-Merkmale

- 2er Schubkasten im Schranksystem
- Glasregal im Schranksystem

## Weitere Besonderheiten

- Qualitativ hochwertiges Schranksystem bestehend aus **Drehtürenschränken**, **Falлтürenschränken** und **Schwebetürenschränken** sowie vier **Eckschranklösungen**
- 2 Schrankhöhen: 216 und 236 cm
- Verschiedene Schrankbreiten ab 37,5 cm - 400 cm
- 7 Bettbreiten und 4 Bettlängen erhältlich
- Umfangreiche **Innenausstattungen** für die Schrankmodelle
- **Glasfronten** in Weiß, Champagner, Kieselgrau oder mit Kristallspiegel
- **Dekorfarben** in Bianco Eiche Nachbildung, Weiß, Champagner und Kieselgrau erhältlich
- Bettensystem mit **Polster- und Holzkopfteilen**

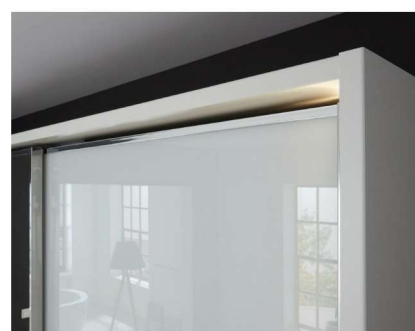

# Interliving Kleiderschrank Serie 1205



Möbel für mich gemacht



Schadstoffgeprüft  
Emissionsgeprüft

www.tuv.com  
ID 0000045390



# Interliving Kleiderschrank Serie 1205



Möbel für mich gemacht

**IL 1205 - 1000**  
Drehtürenschränke



**IL 1205 - 2000**  
Falлтürenschränke



**IL 1205 - 1000 + 2000**  
Funktionsschränke



**IL 1205 - 3000**  
Schwebetürenschränke



**IL 1205 - 4000**  
Betten + Beimöbel



Für diese **Komplettschränke** sind **optional Passepartout-Rahmen oder Kranzleisten** möglich, wahlweise mit integrierter Beleuchtung (s. Schrankzubehör).

## IL 1205 - 1000 + 2000 - Drehtüren-, Falлтüren- und Funktionsschränke

Rasterbreite ca. 12,5 cm – 2 Höhen

Schränkelemente mit je 2 Außenseiten

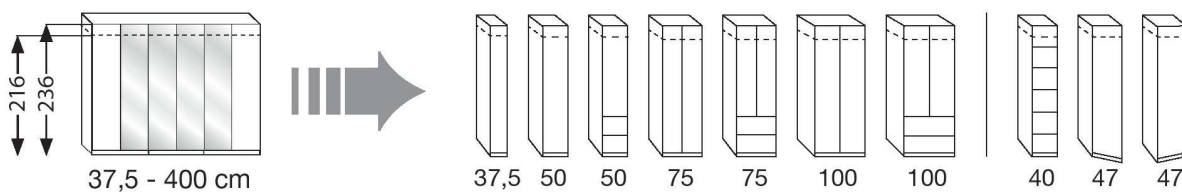

## IL 1205 - 1000 + 2000 - Planungsschränke (individuell zusammenstellbar)

1. Beispiel:

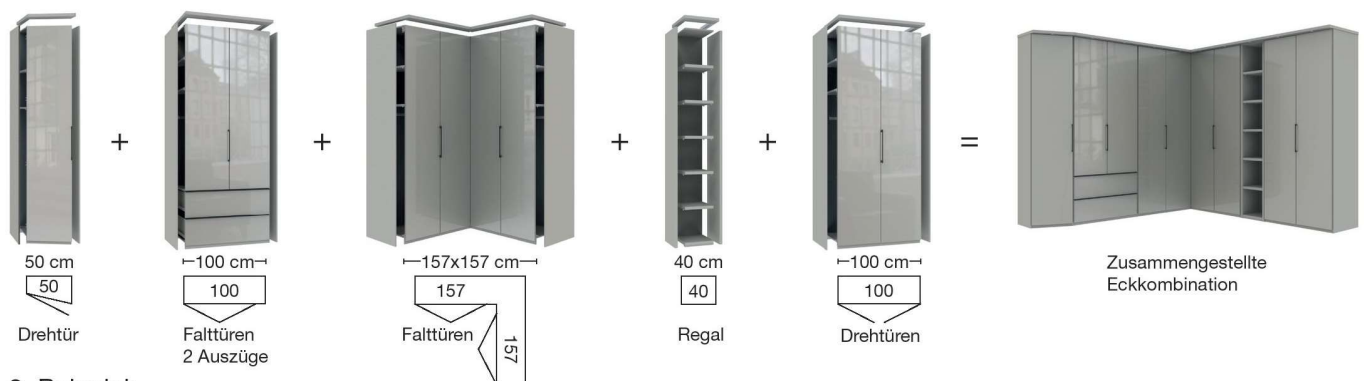

2. Beispiel:

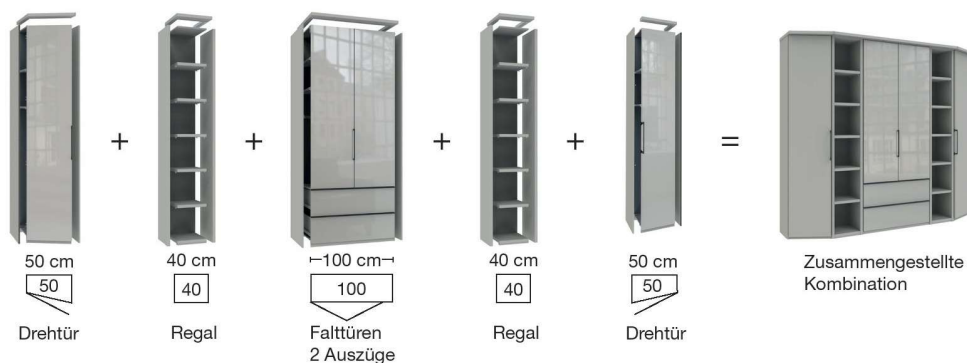

**Die einzelnen Schränke verfügen je Korpus über zwei Außenseiten und werden aneinandergestellt.**

Für diese Planungsschränke sind **optional einzelne Kranzleisten** wählbar, wahlweise mit integrierter Beleuchtung (s. Schrankzubehör).



# Interliving Kleiderschrank Serie 1205









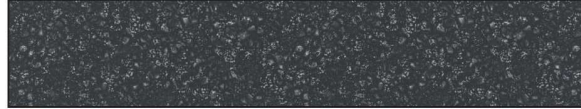

Möbel für mich gemacht

## LIEFERBARE KORPUS- UND FRONTAUSFÜHRUNGEN

Bitte geben Sie bei jeder Bestellung die exakte Farbkombination aus Front- und Korpusfarbe an!

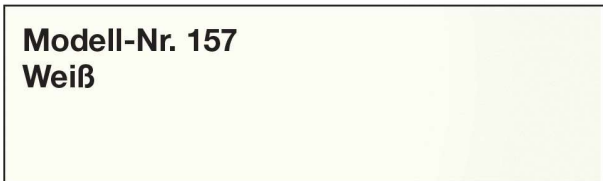
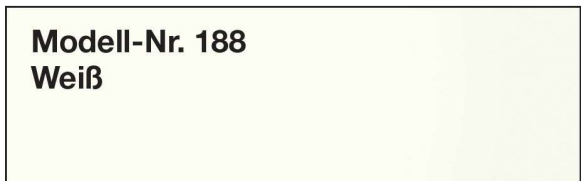
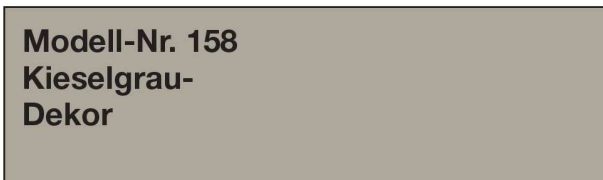
### Farbausführungen:

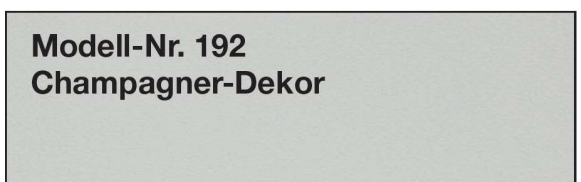
 <b>Griffe und Griffleisten in chrom</b> 	 <b>Griffe und Griffleisten in Schiefer</b> 
 <b>Modell-Nr. 147</b> <b>Bianco Eiche-</b> <b>Nachbildung</b>	 <b>Modell-Nr. 185</b> <b>Bianco-Eiche-</b> <b>Nachbildung</b>
 <b>Modell-Nr. 157</b> <b>Weiß</b>	 <b>Modell-Nr. 188</b> <b>Weiß</b>
 <b>Modell-Nr. 158</b> <b>Kieselgrau-</b> <b>Dekor</b>	 <b>Modell-Nr. 190</b> <b>Kieselgrau-</b> <b>Dekor</b>
 <b>Modell-Nr. 184</b> <b>Champagner-Dekor</b>	 <b>Modell-Nr. 192</b> <b>Champagner-Dekor</b>

**furn plan**



Schadstoff-  
geprüft  
Emissions-  
geprüft

www.tuv.com  
ID 0000045390

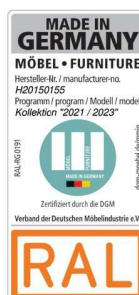



# Interliving Kleiderschrank Serie 1205



Möbel für mich gemacht

## Frontausführungen:

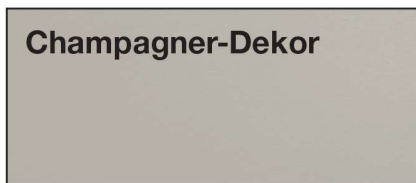

## Glasfronten

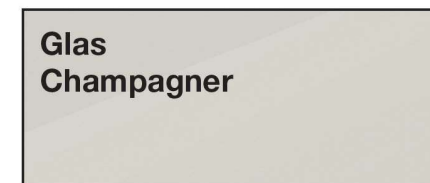
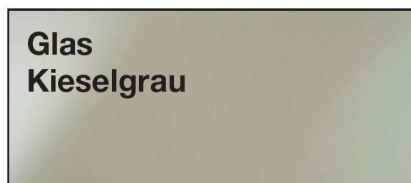

## Spiegel



## Innenfarbton



**furnplan**



Schadstoffgeprüft  
Emissionsgeprüft

www.tuv.com  
ID 0000045390

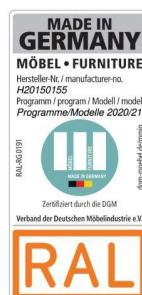

## Korpusbreiten

### Drehtürenschränke

Breite	Seite	Sockel	Seite	Sockel	Seite	Sockel	Seite	Sockel	Seite	Breite effektiv
37,5	1,5	34,5	1,5							37,5 cm
50	1,5	47,5	1,5							50,5 cm
75	1,5	72,2	1,5							75,2 cm
100	1,5	96,4	1,5							99,4 cm
150	1,5	96,4	1,5	47,5	1,5					148,4 cm
150	1,5	72,2	1,5	72,2	1,5					148,9 cm
200	1,5	96,4	1,5	96,4	1,5					197,3 cm
225	1,5	72,2	1,5	72,2	1,5	72,2	1,5			222,6 cm
250	1,5	96,4	1,5	47,5	1,5	96,4	1,5			246,3 cm
250	1,5	47,5	1,5	72,2	1,5	72,2	1,5	47,5	1,5	246,9 cm
300	1,5	96,4	1,5	96,4	1,5	96,4	1,5			295,2 cm
300	1,5	72,2	1,5	72,2	1,5	72,2	1,5	72,2	1,5	294,8 cm
350	1,5	96,4	1,5	96,4	1,5	47,5	1,5	96,4	1,5	344,2 cm

### Funktionsschränke

Breite	Seite	Sockel	Seite	Sockel	Seite	Sockel	Seite	Sockel	Seite	Breite effektiv
50	1,5	47,5	1,5							50,5 cm
75	1,5	72,2	1,5							75,2 cm
100	1,5	96,4	1,5							99,4 cm
150	1,5	47,5	1,5	47,5	1,5	47,5	1,5			148,5 cm
150	1,5	72,2	1,5	72,2	1,5					148,9 cm
200	1,5	47,5	1,5	96,4	1,5	47,5	1,5			197,4 cm
225	1,5	72,2	1,5	72,2	1,5	72,2	1,5			222,6 cm
250	1,5	96,4	1,5	47,5	1,5	96,4	1,5			246,3 cm
250	1,5	47,5	1,5	72,2	1,5	72,2	1,5	47,5	1,5	246,9 cm
300	1,5	96,4	1,5	96,4	1,5	96,4	1,5			295,2 cm
300	1,5	47,5	1,5	96,4	1,5	96,4	1,5	47,5	1,5	295,3 cm
300	1,5	72,2	1,5	72,2	1,5	72,2	1,5	72,2	1,5	296,3 cm
350	1,5	96,4	1,5	96,4	1,5	47,5	1,5	96,4	1,5	344,2 cm



**Einzelschränke können mit Passepartout-Rahmen / Kranzleisten kombiniert werden!**

**Beispiel: Drehtürenschränk B 300 cm + Passepartout-Rahmen / Kranzleiste:**

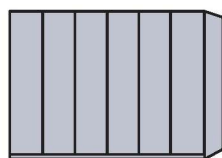

B 300 cm, H 216 cm,  
Front im Korpus-Farbtton  
= Art.-Nr. 640

+

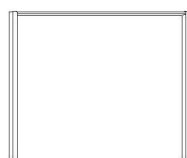

B 300 cm, H 220 cm,  
ohne Beleuchtung  
= Art.-Nr. 851

ODER



B 300 cm, H 3,2 cm,  
ohne Beleuchtung  
= Art.-Nr. 935

# Interliving Kleiderschrank Serie 1205



Möbel für mich gemacht

## Korpusbreiten - BEISPIELE

### Planungsschränke (individuell zusammenstellbar)

Breite	Seite	Sockel	Seite	Seite	Sockel	Seite	Seite	Sockel	Seite	Seite	Sockel	Seite	Seite	Sockel	Seite	Breite effektiv
37,5	1,5	34,5	1,5													37,5 cm
50	1,5	47,5	1,5													50,5 cm
75	1,5	72,2	1,5													75,2 cm
88	1,5	47,5	1,5	1,5	34,5	1,5										88,0 cm
100	1,5	96,4	1,5													99,4 cm
113	1,5	72,2	1,5	1,5	34,5	1,5										112,7 cm
125	1,5	34,5	1,5	1,5	47,5	1,5	1,5	34,5	1,5							125,5 cm
138	1,5	47,5	1,5	1,5	34,5	1,5	1,5	47,5	1,5							138,5 cm
150	1,5	96,4	1,5	1,5	47,5	1,5										149,9 cm
150	1,5	72,2	1,5	1,5	72,2	1,5										150,4 cm
150	1,5	47,5	1,5	1,5	47,5	1,5	1,5	47,5	1,5							151,5 cm
163	1,5	72,2	1,5	1,5	47,5	1,5	1,5	34,5	1,5							163,2 cm
176	1,5	47,5	1,5	1,5	72,2	1,5	1,5	47,5	1,5							176,2 cm
188	1,5	72,2	1,5	1,5	34,5	1,5	1,5	72,2	1,5							187,9 cm
200	1,5	96,4	1,5	1,5	96,4	1,5										198,8 cm
212	1,5	96,4	1,5	1,5	72,2	1,5	1,5	34,5	1,5							212,1 cm
226	1,5	72,2	1,5	1,5	72,2	1,5	1,5	72,2	1,5							225,6 cm
236	1,5	96,4	1,5	1,5	34,5	1,5	1,5	96,4	1,5							236,3 cm
250	1,5	96,4	1,5	1,5	47,5	1,5	1,5	96,4	1,5							249,3 cm
250	1,5	72,2	1,5	1,5	96,4	1,5	1,5	72,2	1,5							249,8 cm
250	1,5	72,2	1,5	1,5	47,5	1,5	1,5	47,5	1,5	1,5	72,2	1,5				251,4 cm
263	1,5	72,2	1,5	1,5	72,2	1,5	1,5	34,5	1,5	1,5	72,2	1,5				263,1 cm
274	1,5	96,4	1,5	1,5	72,2	1,5	1,5	96,4	1,5							274,0 cm
287	1,5	96,4	1,5	1,5	47,4	1,5	1,5	34,5	1,5	1,5	96,4	1,5				286,7 cm
300	1,5	96,4	1,5	1,5	47,5	1,5	1,5	47,5	1,5	1,5	96,4	1,5				299,8 cm
300	1,5	96,4	1,5	1,5	96,4	1,5	1,5	96,4	1,5							298,2 cm
300	1,5	72,2	1,5	1,5	72,2	1,5	1,5	72,2	1,5	1,5	72,2	1,5				300,8 cm
312	1,5	96,4	1,5	1,5	72,2	1,5	1,5	34,5	1,5	1,5	96,4	1,5				311,5 cm
325	1,5	96,4	1,5	1,5	72,2	1,5	1,5	47,5	1,5	1,5	96,4	1,5				324,5 cm
338	1,5	72,2	1,5	1,5	72,2	1,5	1,5	72,2	1,5	1,5	72,2	1,5	1,5	34,5	1,5	338,3 cm
350	1,5	96,4	1,5	1,5	96,4	1,5	1,5	47,5	1,5	1,5	96,4	1,5				348,7 cm
373	1,5	96,4	1,5	1,5	96,4	1,5	1,5	72,2	1,5	1,5	96,4	1,5				373,4 cm
386	1,5	96,4	1,5	1,5	96,4	1,5	1,5	47,5	1,5	1,5	34,5	1,5	1,5	96,4	1,5	386,2 cm
400	1,5	96,4	1,5	1,5	96,4	1,5	1,5	96,4	1,5	1,5	96,4	1,5				397,6 cm



Planungsschränke können nur mit einzelnen Kranzleisten kombiniert werden!

Beispiel: Drehtürenschränk B 263 cm + Kranzleisten:

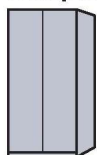

B 100 cm,  
H 216 cm  
= Art.-Nr. 348

+

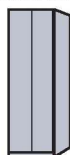

B 75 cm,  
H 216 cm  
= Art.-Nr. 261

+



B 50 cm,  
H 216 cm  
= Art.-Nr.

+



B 37,5 cm,  
H 216 cm  
= Art.-Nr.

+



B 100 cm,  
= Art.-Nr. 928

+



B 75 cm,  
= Art.-Nr. 927

+







B 50 cm,  
= Art.-Nr. 926

+



B 37,5 cm,  
= Art.-Nr. 964

## Vorschlagskombinationen

Beschreibung	Maße in cm			Art.-Nr.	EURO
	B	H	T		
 <p><b>Glas weiß</b></p> <p><b>Kombination 464 - bestehend aus:</b> Funktionsschrank <b>B 300 cm, H 216 cm</b>, Front <b>Glas weiß</b>, Schubkästen im Korpus-Farbton</p>	300	216	58	<b>464</b>	1.999,-
 <p><b>Glas weiß</b></p> <p><b>Kombination 470 - bestehend aus:</b> Funktionsschrank <b>B 300 cm, H 236 cm</b>, Front <b>Glas weiß</b>, Schubkästen im Korpus-Farbton</p>	300	236	58	<b>470</b>	2.099,-
 <p><b>Glas Kieselgrau</b></p> <p><b>Kombination 466 - bestehend aus:</b> Funktionsschrank <b>B 300 cm, H 216 cm</b>, Front <b>Glas Kieselgrau</b>, Schubkästen im Korpus-Farbton</p>	300	216	58	<b>466</b>	1.999,-
 <p><b>Glas Kieselgrau</b></p> <p><b>Kombination 472 - bestehend aus:</b> Funktionsschrank <b>B 300 cm, H 236 cm</b>, Front <b>Glas Kieselgrau</b>, Schubkästen im Korpus-Farbton</p>	300	236	58	<b>472</b>	2.099,-



## Vorschlagskombinationen

Beschreibung	Maße in cm			Art.-Nr.	EURO
	B	H	T		
 <p><b>Glas Champagner</b></p> <p><b>Kombination 468 - bestehend aus:</b> Funktionsschrank <b>B 300 cm, H 216 cm</b>, Front <b>Glas Champagner</b>, Schubkästen im Korpus-Farbtön</p>	300	216	58	<b>468</b>	1.999,-
 <p><b>Glas Champagner</b></p> <p><b>Kombination 474 - bestehend aus:</b> Funktionsschrank <b>B 300 cm, H 236 cm</b>, Front <b>Glas Champagner</b>, Schubkästen im Korpus-Farbtön</p>	300	236	58	<b>474</b>	2.099,-

# Interliving Kleiderschrank Serie 1205



Möbel für mich gemacht

## Drehtürenschränke B 37,5 cm ohne Kranzleiste

### Innenausstattung:

2 Einlegeböden, 1 Kleiderstange je Fach  
Alle Drehtüren inkl. gedämpfter Scharniere

Beschreibung	Maße in cm		Höhe 216 cm		Höhe 236 cm							
	B	T	Art.-Nr.	EURO	Art.-Nr.	EURO						
<div style="display: flex; align-items: center;"> <div style="border: 1px solid black; padding: 2px; margin-right: 10px;">34,5</div> <div style="margin-right: 20px;"><b>Türanschlag links</b></div> </div>												
 Art.-Nr. 016	 Art.-Nr. 018	1-türig	- Front im Korpus-Farbton	37,5	58	<b>016</b>	413,-	<b>034</b>	453,-			
		1-türig	- Front Glas weiß	37,5	58	<b>017</b>	507,-	<b>035</b>	543,-			
		1-türig	- Front Glas Kieselgrau	37,5	58	<b>018</b>	507,-	<b>037</b>	543,-			
		1-türig	- Front Glas Champagner	37,5	58	<b>019</b>	507,-	<b>039</b>	543,-			
 Art.-Nr. 019	 Art.-Nr. 020	1-türig	- Front Kristallspiegel	37,5	58	<b>020</b>	507,-	<b>040</b>	543,-			
<div style="display: flex; align-items: center;"> <div style="border: 1px solid black; padding: 2px; margin-right: 10px;">34,5</div> <div style="margin-right: 20px;"><b>Türanschlag rechts</b></div> </div>												
 Art.-Nr. 021	 Art.-Nr. 024	1-türig	- Front im Korpus-Farbton	37,5	58	<b>021</b>	413,-	<b>041</b>	453,-			
		1-türig	- Front Glas weiß	37,5	58	<b>022</b>	507,-	<b>043</b>	543,-			
		1-türig	- Front Glas Kieselgrau	37,5	58	<b>024</b>	507,-	<b>044</b>	543,-			
		1-türig	- Front Glas Champagner	37,5	58	<b>032</b>	507,-	<b>045</b>	543,-			
 Art.-Nr. 032	 Art.-Nr. 033	1-türig	- Front Kristallspiegel	37,5	58	<b>033</b>	507,-	<b>051</b>	543,-			

# Interliving Kleiderschrank Serie 1205



Möbel für mich gemacht

## Drehtürenschränke B 50 cm ohne Kranzleiste

### Innenausstattung:

2 Einlegeböden, 1 Kleiderstange je Fach

Alle Drehtüren inkl. gedämpfter Scharniere





Beschreibung	Maße in cm		Höhe 216 cm		Höhe 236 cm							
	B	T	Art.-Nr.	EURO	Art.-Nr.	EURO						
<div style="display: flex; align-items: center;"> <div style="border: 1px solid black; padding: 2px; margin-right: 10px;">47,5</div> <div style="margin-right: 20px;"><b>Türanschlag links</b></div> </div>												
 Art.-Nr. 200	 Art.-Nr. 202	1-türig	- Front im Korpus-Farbtön	50	58	<b>200</b>	413,-	<b>210</b>	453,-			
		1-türig	- Front Glas weiß	50	58	<b>201</b>	507,-	<b>211</b>	543,-			
		1-türig	- Front Glas Kieselgrau	50	58	<b>202</b>	507,-	<b>212</b>	543,-			
		1-türig	- Front Glas Champagner	50	58	<b>203</b>	507,-	<b>213</b>	543,-			
 Art.-Nr. 203	 Art.-Nr. 204	1-türig	- Front Kristallspiegel	50	58	<b>204</b>	507,-	<b>214</b>	543,-			
<div style="display: flex; align-items: center;"> <div style="border: 1px solid black; padding: 2px; margin-right: 10px;">47,5</div> <div style="margin-right: 20px;"><b>Türanschlag rechts</b></div> </div>												
 Art.-Nr. 205	 Art.-Nr. 207	1-türig	- Front im Korpus-Farbtön	50	58	<b>205</b>	413,-	<b>215</b>	453,-			
		1-türig	- Front Glas weiß	50	58	<b>206</b>	507,-	<b>224</b>	543,-			
		1-türig	- Front Glas Kieselgrau	50	58	<b>207</b>	507,-	<b>225</b>	543,-			
		1-türig	- Front Glas Champagner	50	58	<b>208</b>	507,-	<b>226</b>	543,-			
 Art.-Nr. 208	 Art.-Nr. 209	1-türig	- Front Kristallspiegel	50	58	<b>209</b>	507,-	<b>227</b>	543,-			

## Funktions-Drehtürenschränke, B 50 cm ohne Kranzleiste

### Innenausstattung:

2 Einlegeböden, 1 Kleiderstange je Fach

Alle Drehtüren inkl. gedämpfter Scharniere

Beschreibung	Maße in cm		Höhe 216 cm		Höhe 236 cm	
	B	T	Art.-Nr.	EURO	Art.-Nr.	EURO
 <b>Türanschlag links, 2 Auszüge à 50 cm</b>						
 1-türig - Front im Korpus-Farbton	50	58	<b>228</b>	741,-	<b>244</b>	797,-
1-türig - Auszüge im Korpus-Farbton <b>1 Spiegeltür</b>	50	58	<b>229</b>	799,-	<b>245</b>	862,-
Art.-Nr. 228						
 1-türig - Türen Glas weiß Auszüge im Korpus-Farbton	50	58	<b>053</b>	799,-	<b>057</b>	862,-
1-türig - Auszüge Glas weiß <b>1 Spiegeltür</b>	50	58	<b>231</b>	846,-	<b>248</b>	913,-
Art.-Nr. 053						
 1-türig - Front Glas Kieselgrau	50	58	<b>232</b>	846,-	<b>249</b>	913,-
1-türig - Türen Glas Kieselgrau Auszüge im Korpus-Farbton	50	58	<b>054</b>	799,-	<b>058</b>	862,-
1-türig - Auszüge Glas Kieselgrau <b>1 Spiegeltür</b>	50	58	<b>233</b>	846,-	<b>250</b>	913,-
Art.-Nr. 232						
 1-türig - Front Glas Champagner	50	58	<b>234</b>	846,-	<b>251</b>	913,-
1-türig - Türen Glas Champagner Auszüge im Korpus-Farbton	50	58	<b>055</b>	799,-	<b>060</b>	862,-
1-türig - Auszüge Glas Champagner <b>1 Spiegeltür</b>	50	58	<b>235</b>	846,-	<b>252</b>	913,-
Art.-Nr. 235						



# Interliving Kleiderschrank Serie 1205







Möbel für mich gemacht

## Funktions-Drehtürenschränke, B 50 cm ohne Kranzleiste

### Innenausstattung:

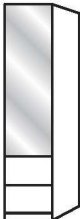
2 Einlegeböden, 1 Kleiderstange je Fach

Alle Drehtüren inkl. gedämpfter Scharniere

Beschreibung	Maße in cm		Höhe 216 cm		Höhe 236 cm	
	B	T	Art.-Nr.	EURO	Art.-Nr.	EURO
 <b>Türanschlag rechts, 2 Auszüge à 50 cm</b>						
 1-türig - Front im Korpus-Farbton	50	58	<b>236</b>	741,-	<b>253</b>	797,-
1-türig - Auszüge im Korpus-Farbton <b>1 Spiegeltür</b>	50	58	<b>237</b>	799,-	<b>254</b>	862,-
Art.-Nr. 237						
 1-türig - Glas weiß	50	58	<b>238</b>	846,-	<b>255</b>	913,-
1-türig - Türen Glas weiß Auszüge im Korpus-Farbton	50	58	<b>061</b>	799,-	<b>065</b>	862,-
1-türig - Auszüge Glas weiß <b>1 Spiegeltür</b>	50	58	<b>239</b>	846,-	<b>256</b>	913,-
Art.-Nr. 238						
 1-türig - Front Glas Kieselgrau	50	58	<b>240</b>	846,-	<b>257</b>	913,-
1-türig - Türen Glas Kieselgrau Auszüge im Korpus-Farbton	50	58	<b>062</b>	799,-	<b>067</b>	862,-
1-türig - Auszüge Glas Kieselgrau <b>1 Spiegeltür</b>	50	58	<b>241</b>	846,-	<b>258</b>	913,-
Art.-Nr. 062						
 1-türig - Front Glas Champagner	50	58	<b>242</b>	846,-	<b>259</b>	913,-
1-türig - Türen Glas Champagner Auszüge im Korpus-Farbton	50	58	<b>063</b>	799,-	<b>068</b>	862,-
1-türig - Auszüge Glas Champagner <b>1 Spiegeltür</b>	50	58	<b>243</b>	846,-	<b>260</b>	913,-
Art.-Nr. 242						

# Interliving Kleiderschrank Serie 1205





Möbel für mich gemacht

## Drehtürenschränke, B 75 cm ohne Kranzleiste

### Innenausstattung:

2 Einlegeböden, 1 Kleiderstange je Fach

Alle Drehtüren inkl. gedämpfter Scharniere





Beschreibung	Maße in cm		Höhe 216 cm		Höhe 236 cm	
	B	T	Art.-Nr.	EURO	Art.-Nr.	EURO
  Art.-Nr. 261						
2-türig - Front im Korpus-Farbton	75	58	<b>261</b>	594,-	<b>271</b>	659,-
2-türig - Front Glas weiß	75	58	<b>262</b>	743,-	<b>272</b>	819,-
2-türig - Front Glas Kieselgrau	75	58	<b>263</b>	743,-	<b>273</b>	819,-
2-türig - Front Glas Champagner	75	58	<b>264</b>	743,-	<b>274</b>	819,-
2-türig - Front Kristallspiegel	75	58	<b>265</b>	743,-	<b>275</b>	819,-
 Art.-Nr. 264						

## Funktions-Drehtürenschränke, B 75 cm ohne Kranzleiste

### Innenausstattung:

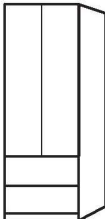
2 Einlegeböden, 1 Kleiderstange je Fach

Alle Drehtüren inkl. gedämpfter Scharniere

Beschreibung	Maße in cm		Höhe 216 cm		Höhe 236 cm	
	B	T	Art.-Nr.	EURO	Art.-Nr.	EURO
 <b>2 Auszüge à 75 cm</b>						
 2-türig - Front im Korpus-Farbton	75	58	<b>281</b>	891,-	<b>297</b>	969,-
2-türig - Auszüge im Korpus-Farbton <b>2 Spiegeltüren</b>	75	58	<b>282</b>	1.000,-	<b>298</b>	1.085,-
Art.-Nr. 281						
 2-türig - Front Glas weiß	75	58	<b>283</b>	1.043,-	<b>299</b>	1.132,-
2-türig - Türen Glas weiß Auszüge im Korpus-Farbton	75	58	<b>139</b>	1.000,-	<b>142</b>	1.085,-
2-türig - Auszüge Glas weiß <b>2 Spiegeltüren</b>	75	58	<b>284</b>	1.043,-	<b>304</b>	1.132,-
Art.-Nr. 139						
 2-türig - Front Glas Kieselgrau	75	58	<b>285</b>	1.043,-	<b>305</b>	1.132,-
2-türig - Türen Glas Kieselgrau Auszüge im Korpus-Farbton	75	58	<b>140</b>	1.000,-	<b>143</b>	1.085,-
2-türig - Auszüge Glas Kieselgrau <b>2 Spiegeltüren</b>	75	58	<b>286</b>	1.043,-	<b>306</b>	1.132,-
Art.-Nr. 286						
 2-türig - Front Glas Champagner	75	58	<b>287</b>	1.043,-	<b>307</b>	1.132,-
2-türig - Türen Glas Champagner Auszüge im Korpus-Farbton	75	58	<b>141</b>	1.000,-	<b>144</b>	1.085,-
2-türig - Auszüge Glas Champagner <b>2 Spiegeltüren</b>	75	58	<b>288</b>	1.043,-	<b>308</b>	1.132,-
Art.-Nr. 287						

# Interliving Kleiderschrank Serie 1205





Möbel für mich gemacht

## Drehtürenschränke, B 100 cm ohne Kranzleiste

### Innenausstattung:

2 Einlegeböden, 1 Kleiderstange je Fach

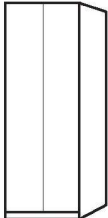
Alle Drehtüren inkl. gedämpfter Scharniere

Beschreibung	Maße in cm		Höhe 216 cm		Höhe 236 cm	
	B	T	Art.-Nr.	EURO	Art.-Nr.	EURO
  Art.-Nr. 348						
2-türig - Front im Korpus-Farbtone	100	58	<b>348</b>	630,-	<b>358</b>	697,-
2-türig - Front Glas weiß	100	58	<b>349</b>	810,-	<b>359</b>	871,-
2-türig - Front Glas Kieselgrau	100	58	<b>350</b>	810,-	<b>360</b>	871,-
2-türig - Front Glas Champagner	100	58	<b>351</b>	810,-	<b>361</b>	871,-
2-türig - Front Kristallspiegel	100	58	<b>352</b>	810,-	<b>362</b>	871,-
 Art.-Nr. 349						





## Funktions-Drehtürenschränke, B 100 cm ohne Kranzleiste

### Innenausstattung:

2 Einlegeböden, 1 Kleiderstange je Fach

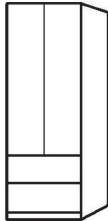
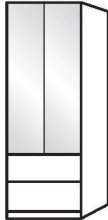
Alle Drehtüren inkl. gedämpfter Scharniere

Beschreibung	Maße in cm		Höhe 216 cm		Höhe 236 cm	
	B	T	Art.-Nr.	EURO	Art.-Nr.	EURO
 <b>2 Auszüge à 100 cm</b>						
 2-türig - Front im Korpus-Farbton	100	58	<b>368</b>	913,-	<b>384</b>	991,-
2-türig - Auszüge im Korpus-Farbton <b>2 Spiegeltüren</b>	100	58	<b>369</b>	1.040,-	<b>385</b>	1.130,-
Art.-Nr. 368 2-türig - Front Glas weiß	100	58	<b>370</b>	1.096,-	<b>386</b>	1.159,-
 2-türig - Türen Glas weiß Auszüge im Korpus-Farbton	100	58	<b>152</b>	1.040,-	<b>155</b>	1.130,-
2-türig - Auszüge Glas weiß <b>2 Spiegeltüren</b>	100	58	<b>371</b>	1.096,-	<b>387</b>	1.159,-
Art.-Nr. 152 2-türig - Front Glas Kieselgrau	100	58	<b>372</b>	1.096,-	<b>388</b>	1.159,-
 2-türig - Türen Glas Kieselgrau Auszüge im Korpus-Farbton	100	58	<b>153</b>	1.040,-	<b>156</b>	1.130,-
2-türig - Auszüge Glas Kieselgrau <b>2 Spiegeltüren</b>	100	58	<b>373</b>	1.096,-	<b>389</b>	1.159,-
Art.-Nr. 153 2-türig - Front Glas Champagner	100	58	<b>374</b>	1.096,-	<b>390</b>	1.159,-
 2-türig - Türen Glas Champagner Auszüge im Korpus-Farbton	100	58	<b>154</b>	1.040,-	<b>157</b>	1.130,-
2-türig - Auszüge Glas Champagner <b>2 Spiegeltüren</b>	100	58	<b>375</b>	1.096,-	<b>391</b>	1.159,-
Art.-Nr. 374						

# Interliving Kleiderschrank Serie 1205



Möbel für mich gemacht

## Drehtürenschränke, B 150 cm ohne Kranzleiste

### Innenausstattung:

2 Einlegeböden, 1 Kleiderstange je Fach

Alle Drehtüren inkl. gedämpfter Scharniere

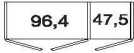
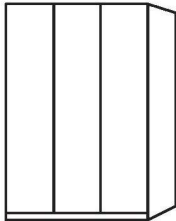
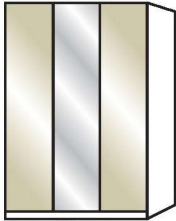
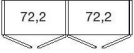
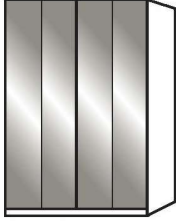
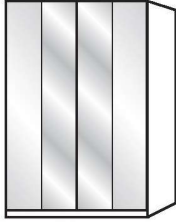
Beschreibung	Maße in cm		Höhe 216 cm		Höhe 236 cm			
	B	T	Art.-Nr.	EURO	Art.-Nr.	EURO		
								
	3-türig	- Front im Korpus-Farbtön	150	58	<b>400</b>	947,-	<b>416</b>	1.045,-
	3-türig	- Front Glas weiß	150	58	<b>401</b>	1.208,-	<b>417</b>	1.333,-
	3-türig	- Front Glas Kieselgrau	150	58	<b>402</b>	1.208,-	<b>418</b>	1.333,-
	3-türig	- Front Glas Champagner	150	58	<b>403</b>	1.208,-	<b>419</b>	1.333,-
Art.-Nr. 400								
	<b>1 Spiegeltür mittig</b>							
	3-türig	- Front im Korpus-Farbtön	150	58	<b>404</b>	1.038,-	<b>420</b>	1.150,-
	3-türig	- Front Glas weiß	150	58	<b>405</b>	1.208,-	<b>421</b>	1.333,-
	3-türig	- Front Glas Kieselgrau	150	58	<b>406</b>	1.208,-	<b>422</b>	1.333,-
	3-türig	- Front Glas Champagner	150	58	<b>407</b>	1.208,-	<b>423</b>	1.333,-
Art.-Nr. 407								
								
	4-türig	- Front im Korpus-Farbtön	150	58	<b>408</b>	1.072,-	<b>424</b>	1.183,-
	4-türig	- Front Glas weiß	150	58	<b>409</b>	1.348,-	<b>425</b>	1.485,-
	4-türig	- Front Glas Kieselgrau	150	58	<b>410</b>	1.348,-	<b>426</b>	1.485,-
	4-türig	- Front Glas Champagner	150	58	<b>411</b>	1.348,-	<b>427</b>	1.485,-
Art.-Nr. 410								
	<b>2 Spiegeltüren mittig</b>							
	4-türig	- Front im Korpus-Farbtön	150	58	<b>412</b>	1.208,-	<b>428</b>	1.333,-
	4-türig	- Front Glas weiß	150	58	<b>413</b>	1.348,-	<b>429</b>	1.485,-
	4-türig	- Front Glas Kieselgrau	150	58	<b>414</b>	1.348,-	<b>430</b>	1.485,-
	4-türig	- Front Glas Champagner	150	58	<b>415</b>	1.348,-	<b>431</b>	1.485,-
Art.-Nr. 413								

# Interliving Kleiderschrank Serie 1205



Möbel für mich gemacht

## Funktions-Drehtürenschränke, B 150 cm ohne Kranzleiste

### Innenausstattung:

2 Einlegeböden, 1 Kleiderstange je Fach

Alle Drehtüren inkl. gedämpfter Scharniere

Beschreibung	Maße in cm		Höhe 216 cm		Höhe 236 cm	
	B	T	Art.-Nr.	EURO	Art.-Nr.	EURO
 <b>2 Auszüge à 50 cm mittig</b>						
 3-türig - Front im Korpus-Farbtön	150	58	<b>432</b>	1.377,-	<b>448</b>	1.485,-
 3-türig - Front im Korpus-Farbtön <b>1 Spiegeltür</b>	150	58	<b>433</b>	1.436,-	<b>449</b>	1.547,-
Art.-Nr. 432  3-türig - Front Glas weiß	150	58	<b>434</b>	1.657,-	<b>450</b>	1.793,-
 3-türig - Türen Glas weiß Auszüge im Korpus-Farbtön	150	58	<b>164</b>	1.614,-	<b>167</b>	1.746,-
 3-türig - Front Glas weiß <b>1 Spiegeltür</b>	150	58	<b>435</b>	1.657,-	<b>451</b>	1.793,-
Art.-Nr. 164  3-türig - Front Glas Kieselgrau	150	58	<b>436</b>	1.657,-	<b>452</b>	1.793,-
 3-türig - Türen Glas Kieselgrau Auszüge im Korpus-Farbtön	150	58	<b>165</b>	1.614,-	<b>168</b>	1.746,-
 3-türig - Front Glas Kieselgrau <b>1 Spiegeltür</b>	150	58	<b>437</b>	1.657,-	<b>453</b>	1.793,-
Art.-Nr. 436  3-türig - Front Glas Champagner	150	58	<b>438</b>	1.657,-	<b>454</b>	1.793,-
 3-türig - Türen Glas Champagner Auszüge im Korpus-Farbtön	150	58	<b>166</b>	1.614,-	<b>169</b>	1.746,-
 3-türig - Front Glas Champagner <b>1 Spiegeltür</b>	150	58	<b>439</b>	1.657,-	<b>455</b>	1.793,-
Art.-Nr. 166  3-türig - Front Glas Champagner <b>1 Spiegeltür</b>						
Art.-Nr. 439						

# Interliving Kleiderschrank Serie 1205



Möbel für mich gemacht

## Funktions-Drehtürenschränke, B 150 cm ohne Kranzleiste

### Innenausstattung:

2 Einlegeböden, 1 Kleiderstange je Fach

Alle Drehtüren inkl. gedämpfter Scharniere

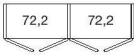
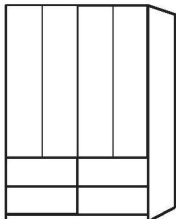
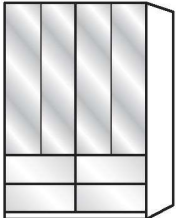
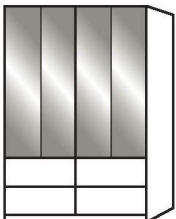
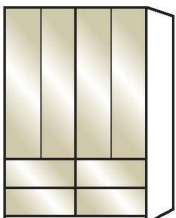
Beschreibung	Maße in cm		Höhe 216 cm		Höhe 236 cm	
	B	T	Art.-Nr.	EURO	Art.-Nr.	EURO
 <b>4 Auszüge à 75 cm</b>						
 4-türig - Front im Korpus-Farbtön	150	58	<b>440</b>	1.657,-	<b>456</b>	1.799,-
4-türig - Auszüge im Korpus-Farbtön <b>4 Spiegeltüren</b>	150	58	<b>441</b>	1.857,-	<b>457</b>	2.016,-
Art.-Nr. 440  4-türig - Front Glas weiß	150	58	<b>442</b>	1.949,-	<b>458</b>	2.112,-
4-türig - Türen Glas weiß Auszüge im Korpus-Farbtön	150	58	<b>170</b>	1.857,-	<b>173</b>	2.016,-
4-türig - Auszüge Glas weiß <b>4 Spiegeltüren</b>	150	58	<b>443</b>	1.949,-	<b>459</b>	2.112,-
Art.-Nr. 443  4-türig - Front Glas Kieselgrau	150	58	<b>444</b>	1.949,-	<b>460</b>	2.112,-
4-türig - Türen Glas Kieselgrau Auszüge im Korpus-Farbtön	150	58	<b>171</b>	1.857,-	<b>183</b>	2.016,-
4-türig - Auszüge Glas Kieselgrau <b>4 Spiegeltüren</b>	150	58	<b>445</b>	1.949,-	<b>461</b>	2.112,-
Art.-Nr. 171  4-türig - Front Glas Champagner	150	58	<b>446</b>	1.949,-	<b>462</b>	2.112,-
4-türig - Türen Glas Champagner Auszüge im Korpus-Farbtön	150	58	<b>172</b>	1.857,-	<b>184</b>	2.016,-
4-türig - Auszüge Glas Champagner <b>4 Spiegeltüren</b>	150	58	<b>447</b>	1.949,-	<b>463</b>	2.112,-
Art.-Nr. 446						

# Interliving Kleiderschrank Serie 1205



Möbel für mich gemacht

## Drehtürenschränke, B 200 cm ohne Kranzleiste

### Innenausstattung:

2 Einlegeböden, 1 Kleiderstange je Fach

Alle Drehtüren inkl. gedämpfter Scharniere

Beschreibung	Maße in cm		Höhe 216 cm		Höhe 236 cm			
	B	T	Art.-Nr.	EURO	Art.-Nr.	EURO		
	4-türig	- Front im Korpus-Farbtön	200	58	<b>512</b>	1.005,-	<b>528</b>	1.118,-
	4-türig	- Front Glas weiß	200	58	<b>513</b>	1.315,-	<b>529</b>	1.456,-
	4-türig	- Front Glas Kieselgrau	200	58	<b>514</b>	1.315,-	<b>530</b>	1.456,-
	4-türig	- Front Glas Champagner	200	58	<b>515</b>	1.315,-	<b>531</b>	1.456,-
Art.-Nr. 512	<b>2 Spiegeltüren mittig</b>							
	4-türig	- Front im Korpus-Farbtön	200	58	<b>516</b>	1.165,-	<b>532</b>	1.295,-
	4-türig	- Front Glas weiß	200	58	<b>517</b>	1.315,-	<b>533</b>	1.456,-
	4-türig	- Front Glas Kieselgrau	200	58	<b>518</b>	1.315,-	<b>534</b>	1.456,-
	4-türig	- Front Glas Champagner	200	58	<b>519</b>	1.315,-	<b>535</b>	1.456,-
Art.-Nr. 518								

# Interliving Kleiderschrank Serie 1205



Möbel für mich gemacht

## Funktions-Drehtürenschränke, B 200 cm ohne Kranzleiste

### Innenausstattung:

2 Einlegeböden, 1 Kleiderstange je Fach

Alle Drehtüren inkl. gedämpfter Scharniere

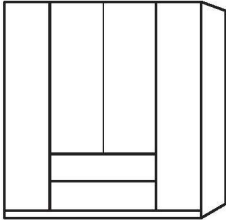
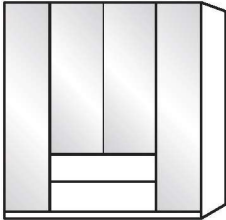
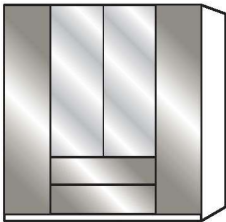
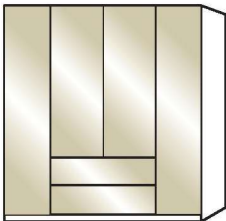
Beschreibung	Maße in cm		Höhe 216 cm		Höhe 236 cm	
	B	T	Art.-Nr.	EURO	Art.-Nr.	EURO
 <b>2 Auszüge à 100 cm</b>						
 4-türig - Front im Korpus-Farbtön 4-türig - Front im Korpus-Farbtön <b>2 Spiegeltüren</b>	200	58	<b>544</b>	1.362,-	<b>560</b>	1.473,-
Art.-Nr. 544						
 4-türig - Türen Glas weiß Auszüge im Korpus-Farbtön 4-türig - Front Glas weiß <b>2 Spiegeltüren</b>	200	58	<b>185</b>	1.632,-	<b>188</b>	1.764,-
Art.-Nr. 185						
 4-türig - Front Glas Kieselgrau 4-türig - Türen Glas Kieselgrau Auszüge im Korpus-Farbtön 4-türig - Front Glas Kieselgrau <b>2 Spiegeltüren</b>	200	58	<b>548</b>	1.690,-	<b>564</b>	1.833,-
Art.-Nr. 549						
 4-türig - Front Glas Champagner 4-türig - Türen Glas Champagner Auszüge im Korpus-Farbtön 4-türig - Front Glas Champagner <b>2 Spiegeltüren</b>	200	58	<b>550</b>	1.690,-	<b>566</b>	1.833,-
Art.-Nr. 550						



# Interliving Kleiderschrank Serie 1205



Möbel für mich gemacht

## Drehtürenschränke, B 225 cm ohne Kranzleiste

### Innenausstattung:

2 Einlegeböden, 1 Kleiderstange je Fach

Alle Drehtüren inkl. gedämpfter Scharniere

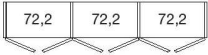
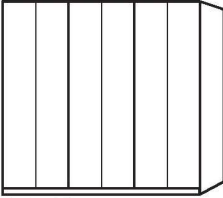
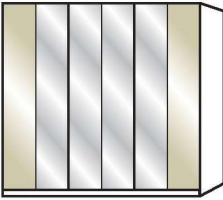
Beschreibung	Maße in cm		Höhe 216 cm		Höhe 236 cm	
	B	T	Art.-Nr.	EURO	Art.-Nr.	EURO
						
 6-türig - Front im Korpus-Farbton	225	58	<b>520</b>	1.150,-	<b>536</b>	1.281,-
6-türig - Front Glas weiß	225	58	<b>521</b>	1.467,-	<b>537</b>	1.659,-
6-türig - Front Glas Kieselgrau	225	58	<b>522</b>	1.467,-	<b>538</b>	1.659,-
6-türig - Front Glas Champagner	225	58	<b>523</b>	1.467,-	<b>539</b>	1.659,-
Art.-Nr. 520						
 <b>4 Spiegeltüren mittig</b>						
6-türig - Front im Korpus-Farbton	225	58	<b>524</b>	1.371,-	<b>540</b>	1.525,-
6-türig - Front Glas weiß	225	58	<b>525</b>	1.467,-	<b>541</b>	1.659,-
6-türig - Front Glas Kieselgrau	225	58	<b>526</b>	1.467,-	<b>542</b>	1.659,-
6-türig - Front Glas Champagner	225	58	<b>527</b>	1.467,-	<b>543</b>	1.659,-
Art.-Nr. 527						

# Interliving Kleiderschrank Serie 1205



Möbel für mich gemacht

## Funktions-Drehtürenschränke, B 225 cm ohne Kranzleiste

### Innenausstattung:

2 Einlegeböden, 1 Kleiderstange je Fach

Alle Drehtüren inkl. gedämpfter Scharniere

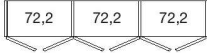
Beschreibung	Maße in cm		Höhe 216 cm		Höhe 236 cm	
	B	T	Art.-Nr.	EURO	Art.-Nr.	EURO
 <b>2 Auszüge à 75 cm</b>						
 6-türig - Front im Korpus-Farbtön	225	58	<b>552</b>	1.473,-	<b>568</b>	1.603,-
 6-türig - Front im Korpus-Farbtön <b>2 Spiegeltüren</b>	225	58	<b>553</b>	1.554,-	<b>569</b>	1.694,-
Art.-Nr. 552						
 6-türig - Front Glas weiß	225	58	<b>554</b>	1.822,-	<b>570</b>	1.982,-
 6-türig - Türen Glas weiß Auszüge im Korpus-Farbtön	225	58	<b>191</b>	1.786,-	<b>194</b>	1.940,-
 6-türig - Front Glas weiß <b>2 Spiegeltüren</b>	225	58	<b>555</b>	1.822,-	<b>571</b>	1.982,-
Art.-Nr. 191						
 6-türig - Front Glas Kieselgrau	225	58	<b>556</b>	1.822,-	<b>572</b>	1.982,-
 6-türig - Türen Glas Kieselgrau Auszüge im Korpus-Farbtön	225	58	<b>192</b>	1.786,-	<b>195</b>	1.940,-
 6-türig - Front Glas Kieselgrau <b>2 Spiegeltüren</b>	225	58	<b>557</b>	1.822,-	<b>573</b>	1.982,-
Art.-Nr. 556						
 6-türig - Front Glas Champagner	225	58	<b>558</b>	1.822,-	<b>574</b>	1.982,-
 6-türig - Türen Glas Champagner Auszüge im Korpus-Farbtön	225	58	<b>193</b>	1.786,-	<b>196</b>	1.940,-
 6-türig - Front Glas Champagner <b>2 Spiegeltüren</b>	225	58	<b>559</b>	1.822,-	<b>575</b>	1.982,-
Art.-Nr. 193						
 6-türig - Front Glas Champagner	225	58				
 <b>2 Spiegeltüren</b>						
Art.-Nr. 559						

## Drehtürenschränke, B 250 cm ohne Kranzleiste

### Innenausstattung:

2 Einlegeböden, 1 Kleiderstange je Fach

Alle Drehtüren inkl. gedämpfter Scharniere

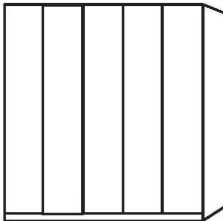
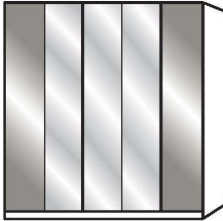
Beschreibung	Maße in cm		Höhe 216 cm		Höhe 236 cm	
	B	T	Art.-Nr.	EURO	Art.-Nr.	EURO
						
 <p>5-türig - Front im Korpus-Farbton</p> <p>5-türig - Front Glas weiß</p> <p>5-türig - Front Glas Kieselgrau</p> <p>5-türig - Front Glas Champagner</p> <p>Art.-Nr. 576</p>	250	58	<b>576</b>	1.152,-	<b>592</b>	1.277,-
<p><b>3 Spiegeltüren mittig</b></p>						
 <p>5-türig - Front im Korpus-Farbton</p> <p>5-türig - Front Glas weiß</p> <p>5-türig - Front Glas Kieselgrau</p> <p>5-türig - Front Glas Champagner</p> <p>Art.-Nr. 582</p>	250	58	<b>580</b>	1.366,-	<b>596</b>	1.516,-
			<b>581</b>	1.529,-	<b>597</b>	1.694,-
			<b>582</b>	1.529,-	<b>598</b>	1.694,-
			<b>583</b>	1.529,-	<b>599</b>	1.694,-
<p><b>3 Glastüren mittig, äußere Türen im Korpus-Farbton</b></p>						
 <p>5-türig - Front Glas weiß</p> <p>5-türig - Front Glas Kieselgrau</p> <p>5-türig - Front Glas Champagner</p> <p>Art.-Nr. 247</p>	250	58	<b>197</b>	1.366,-	<b>342</b>	1.516,-
			<b>198</b>	1.366,-	<b>343</b>	1.516,-
			<b>247</b>	1.366,-	<b>345</b>	1.516,-

# Interliving Kleiderschrank Serie 1205









Möbel für mich gemacht

## Funktions-Drehtürenschränke, B 250 cm ohne Kranzleiste

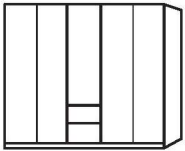
### Innenausstattung:

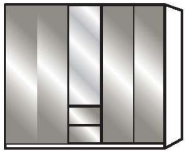
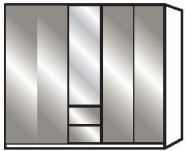
2 Einlegeböden, 1 Kleiderstange je Fach

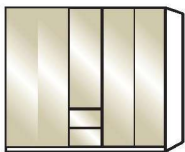
Alle Drehtüren inkl. gedämpfter Scharniere

Beschreibung	Maße in cm		Höhe 216 cm		Höhe 236 cm	
	B	T	Art.-Nr.	EURO	Art.-Nr.	EURO
 <b>2 Auszüge à 50 cm</b>						
 5-türig - Front im Korpus-Farbtön	250	58	<b>608</b>	1.429,-	<b>624</b>	1.547,-
 5-türig - Front im Korpus-Farbtön <b>1 Spiegeltür</b>	250	58	<b>609</b>	1.491,-	<b>625</b>	1.621,-
Art.-Nr. 608						
 5-türig - Front Glas weiß	250	58	<b>610</b>	1.799,-	<b>626</b>	1.953,-
 5-türig - Türen Glas weiß Auszüge im Korpus-Farbtön	250	58	<b>199</b>	1.779,-	<b>218</b>	1.929,-
Art.-Nr. 199						
 5-türig - Front Glas weiß <b>1 Spiegeltür</b>	250	58	<b>611</b>	1.799,-	<b>627</b>	1.953,-
 5-türig - Front Glas Kieselgrau	250	58	<b>612</b>	1.799,-	<b>628</b>	1.953,-
Art.-Nr. 613						
 5-türig - Türen Glas Kieselgrau Auszüge im Korpus-Farbtön	250	58	<b>216</b>	1.779,-	<b>219</b>	1.929,-
 5-türig - Front Glas Kieselgrau <b>1 Spiegeltür</b>	250	58	<b>613</b>	1.799,-	<b>629</b>	1.953,-
Art.-Nr. 614						
 5-türig - Front Glas Champagner	250	58	<b>614</b>	1.799,-	<b>630</b>	1.953,-
 5-türig - Türen Glas Champagner Auszüge im Korpus-Farbtön	250	58	<b>217</b>	1.779,-	<b>220</b>	1.929,-
 5-türig - Front Glas Champagner <b>1 Spiegeltür</b>	250	58	<b>615</b>	1.799,-	<b>631</b>	1.953,-

# Interliving Kleiderschrank Serie 1205



Möbel für mich gemacht

## Drehtürenschränke, B 250 cm ohne Kranzleiste

### Innenausstattung:

2 Einlegeböden, 1 Kleiderstange je Fach

Alle Drehtüren inkl. gedämpfter Scharniere

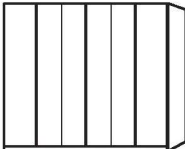
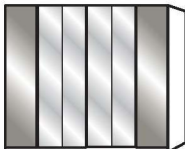
Beschreibung	Maße in cm		Höhe 216 cm		Höhe 236 cm			
	B	T	Art.-Nr.	EURO	Art.-Nr.	EURO		
  Art.-Nr. 584	6-türig	- Front im Korpus-Farbton	250	58	<b>584</b>	1.286,-	<b>600</b>	1.424,-
	6-türig	- Front Glas weiß	250	58	<b>585</b>	1.612,-	<b>601</b>	1.788,-
	6-türig	- Front Glas Kieselgrau	250	58	<b>586</b>	1.612,-	<b>602</b>	1.788,-
	6-türig	- Front Glas Champagner	250	58	<b>587</b>	1.612,-	<b>603</b>	1.788,-
 Art.-Nr. 590	<b>4 Spiegeltüren mittig</b>							
	6-türig	- Front im Korpus-Farbton	250	58	<b>588</b>	1.514,-	<b>604</b>	1.674,-
	6-türig	- Front Glas weiß	250	58	<b>589</b>	1.612,-	<b>605</b>	1.788,-
	6-türig	- Front Glas Kieselgrau	250	58	<b>590</b>	1.612,-	<b>606</b>	1.788,-
	6-türig	- Front Glas Champagner	250	58	<b>591</b>	1.612,-	<b>607</b>	1.788,-
 Art.-Nr. 223	<b>4 Glastüren mittig, Äußere Türen im Korpus-Farbton</b>							
	6-türig	- Front Glas weiß	250	58	<b>221</b>	1.514,-	<b>309</b>	1.674,-
	6-türig	- Front Glas Kieselgrau	250	58	<b>222</b>	1.514,-	<b>310</b>	1.674,-
	6-türig	- Front Glas Champagner	250	58	<b>223</b>	1.514,-	<b>311</b>	1.674,-



# Interliving Kleiderschrank Serie 1205







Möbel für mich gemacht

## Funktions-Drehtürenschränke, B 250 cm ohne Kranzleiste

### Innenausstattung:

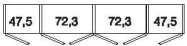
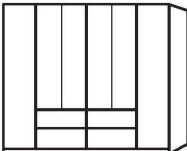
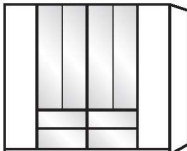
2 Einlegeböden, 1 Kleiderstange je Fach

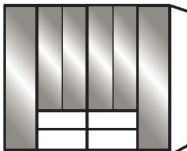
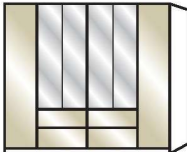
Alle Drehtüren inkl. gedämpfter Scharniere

Beschreibung	Maße in cm		Höhe 216 cm		Höhe 236 cm	
	B	T	Art.-Nr.	EURO	Art.-Nr.	EURO
 <b>4 Auszüge à 75 cm</b>						
 6-türig - Front im Korpus-Farbton 6-türig - Front im Korpus-Farbton, <b>4 Spiegeltüren</b>	250	58	<b>616</b>	1.802,-	<b>632</b>	1.956,-
Art.-Nr. 616						
 6-türig - Front Glas weiß 6-türig - Front Glas weiß, Äußere Türen im Korpus-Farbton 6-türig - Türen Glas weiß, Auszüge im Korpus-Farbton	250	58	<b>618</b>	2.179,-	<b>634</b>	2.364,-
Art.-Nr. 312						
 6-türig - Front Glas weiß, <b>4 Spiegeltüren</b>	250	58	<b>619</b>	2.179,-	<b>635</b>	2.364,-
 6-türig - Front Glas Kieselgrau 6-türig - Front Glas Kieselgrau, Äußere Türen im Korpus-Farbton 6-türig - Türen Glas Kieselgrau, Auszüge im Korpus-Farbton 6-türig - Front Glas Kieselgrau, <b>4 Spiegeltüren</b>	250	58	<b>620</b>	2.179,-	<b>636</b>	2.364,-
Art.-Nr. 620						
 6-türig - Front Glas Kieselgrau, Äußere Türen im Korpus-Farbton 6-türig - Türen Glas Kieselgrau, Auszüge im Korpus-Farbton 6-türig - Front Glas Kieselgrau, <b>4 Spiegeltüren</b>	250	58	<b>314</b>	2.038,-	<b>320</b>	2.212,-
Art.-Nr. 315						
 6-türig - Front Glas Champagner 6-türig - Front Glas Champagner Äußere Türen im Korpus-Farbton 6-türig - Türen Glas Champagner Auszüge im Korpus-Farbton 6-türig - Front Glas Champagner <b>4 Spiegeltüren</b>	250	58	<b>315</b>	2.103,-	<b>321</b>	2.275,-
Art.-Nr. 623						
 6-türig - Front Glas Champagner 6-türig - Front Glas Champagner Äußere Türen im Korpus-Farbton 6-türig - Türen Glas Champagner Auszüge im Korpus-Farbton 6-türig - Front Glas Champagner <b>4 Spiegeltüren</b>	250	58	<b>621</b>	2.179,-	<b>637</b>	2.364,-
6-türig - Front Glas Champagner 6-türig - Front Glas Champagner Äußere Türen im Korpus-Farbton 6-türig - Türen Glas Champagner Auszüge im Korpus-Farbton 6-türig - Front Glas Champagner <b>4 Spiegeltüren</b>	250	58	<b>622</b>	2.179,-	<b>638</b>	2.364,-
6-türig - Front Glas Champagner 6-türig - Front Glas Champagner Äußere Türen im Korpus-Farbton 6-türig - Türen Glas Champagner Auszüge im Korpus-Farbton 6-türig - Front Glas Champagner <b>4 Spiegeltüren</b>	250	58	<b>316</b>	2.038,-	<b>322</b>	2.212,-
6-türig - Front Glas Champagner 6-türig - Front Glas Champagner Äußere Türen im Korpus-Farbton 6-türig - Türen Glas Champagner Auszüge im Korpus-Farbton 6-türig - Front Glas Champagner <b>4 Spiegeltüren</b>	250	58	<b>317</b>	2.103,-	<b>323</b>	2.275,-
6-türig - Front Glas Champagner 6-türig - Front Glas Champagner Äußere Türen im Korpus-Farbton 6-türig - Türen Glas Champagner Auszüge im Korpus-Farbton 6-türig - Front Glas Champagner <b>4 Spiegeltüren</b>	250	58	<b>623</b>	2.179,-	<b>639</b>	2.364,-

# Interliving Kleiderschrank Serie 1205



Möbel für mich gemacht

## Drehtürenschränke, B 300 cm ohne Kranzleiste

### Innenausstattung:

2 Einlegeböden, 1 Kleiderstange je Fach

Alle Drehtüren inkl. gedämpfter Scharniere

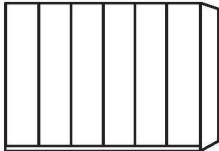
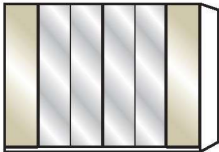
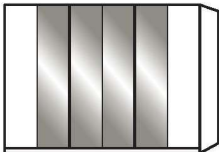
Beschreibung	Maße in cm		Höhe 216 cm		Höhe 236 cm			
	B	T	Art.-Nr.	EURO	Art.-Nr.	EURO		
								
	6-türig	- Front im Korpus-Farbton	300	58	<b>640</b>	1.427,-	<b>656</b>	1.576,-
	6-türig	- Front Glas weiß	300	58	<b>641</b>	1.759,-	<b>657</b>	1.956,-
	6-türig	- Front Glas Kieselgrau	300	58	<b>642</b>	1.759,-	<b>658</b>	1.956,-
Art.-Nr. 640	6-türig	- Front Glas Champagner	300	58	<b>643</b>	1.759,-	<b>659</b>	1.956,-
	<b>4 Spiegeltüren mittig</b>							
	6-türig	- Front im Korpus-Farbton	300	58	<b>644</b>	1.619,-	<b>660</b>	1.797,-
	6-türig	- Front Glas weiß	300	58	<b>645</b>	1.759,-	<b>661</b>	1.956,-
	6-türig	- Front Glas Kieselgrau	300	58	<b>646</b>	1.759,-	<b>662</b>	1.956,-
Art.-Nr. 647	6-türig	- Front Glas Champagner	300	58	<b>647</b>	1.759,-	<b>663</b>	1.956,-
	<b>4 Glastüren mittig, Äußere Türen im Korpus-Farbton</b>							
	6-türig	- Front Glas weiß	300	58	<b>324</b>	1.619,-	<b>327</b>	1.797,-
	6-türig	- Front Glas Kieselgrau	300	58	<b>325</b>	1.619,-	<b>328</b>	1.797,-
Art.-Nr. 325	6-türig	- Front Glas Champagner	300	58	<b>326</b>	1.619,-	<b>329</b>	1.797,-

# Interliving Kleiderschrank Serie 1205







Möbel für mich gemacht

## Funktions-Drehtürenschränke, B 300 cm ohne Kranzleiste

### Innenausstattung:

2 Einlegeböden, 1 Kleiderstange je Fach

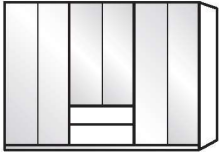
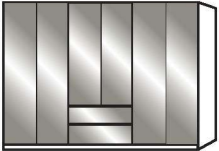
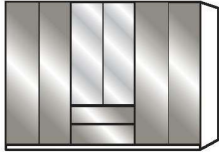
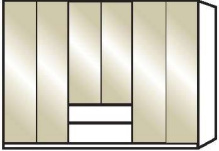
Alle Drehtüren inkl. gedämpfter Scharniere

Beschreibung	Maße in cm		Höhe 216 cm		Höhe 236 cm	
	B	T	Art.-Nr.	EURO	Art.-Nr.	EURO
 <b>2 Auszüge à 100 cm</b>						
 6-türig - Front im Korpus-Farbtön 6-türig - Front im Korpus-Farbtön <b>2 Spiegeltüren</b>	300	58	<b>672</b>	1.527,-	<b>688</b>	1.663,-
Art.-Nr. 672						
 6-türig - Front Glas weiß 6-türig - Türen Glas weiß Auszüge im Korpus-Farbtön	300	58	<b>674</b>	1.956,-	<b>690</b>	2.128,-
Art.-Nr. 330						
 6-türig - Front Glas weiß <b>2 Spiegeltüren</b>	300	58	<b>675</b>	1.956,-	<b>691</b>	2.128,-
Art.-Nr. 676						
 6-türig - Front Glas Kieselgrau 6-türig - Türen Glas Kieselgrau Auszüge im Korpus-Farbtön	300	58	<b>331</b>	1.913,-	<b>334</b>	2.083,-
Art.-Nr. 677						
 6-türig - Front Glas Kieselgrau <b>2 Spiegeltüren</b>	300	58	<b>677</b>	1.956,-	<b>693</b>	2.128,-
Art.-Nr. 332						
 6-türig - Front Glas Champagner 6-türig - Türen Glas Champagner Auszüge im Korpus-Farbtön	300	58	<b>678</b>	1.956,-	<b>694</b>	2.128,-
Art.-Nr. 679						
 6-türig - Front Glas Champagner <b>2 Spiegeltüren</b>	300	58	<b>679</b>	1.956,-	<b>695</b>	2.128,-

# Interliving Kleiderschrank Serie 1205



Möbel für mich gemacht

## Funktions-Drehtürenschränke, B 300 cm ohne Kranzleiste

### Innenausstattung:

2 Einlegeböden, 1 Kleiderstange je Fach

Alle Drehtüren inkl. gedämpfter Scharniere

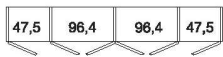
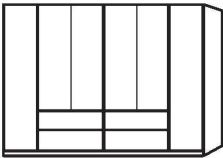
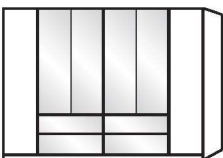
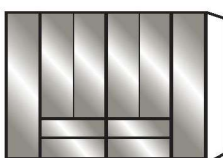
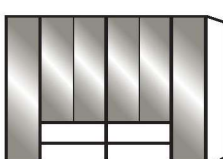
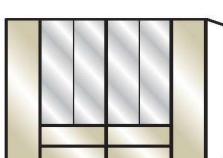
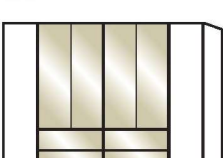
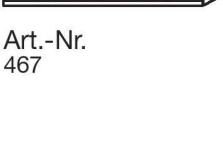
Beschreibung	Maße in cm		Höhe 216 cm		Höhe 236 cm	
	B	T	Art.-Nr.	EURO	Art.-Nr.	EURO
 <b>4 Auszüge à 100 cm</b>						
 6-türig - Front im Korpus-Farbton 6-türig - Front im Korpus-Farbton, <b>4 Spiegeltüren</b>	300	58	<b>680</b>	1.840,-	<b>696</b>	1.985,-
Art.-Nr. 680			<b>681</b>	2.047,-	<b>697</b>	2.210,-
 6-türig - Front Glas weiß 6-türig - Front Glas weiß, Äußere Türen im Korpus-Farbton	300	58	<b>682</b>	2.311,-	<b>698</b>	2.489,-
Art.-Nr. 336			<b>336</b>	2.172,-	<b>469</b>	2.342,-
 6-türig - Türen Glas weiß, Auszüge im Korpus-Farbton 6-türig - Front Glas weiß, <b>4 Spiegeltüren</b>	300	58	<b>464</b>	1.999,-	<b>470</b>	2.099,-
Art.-Nr. 684			<b>683</b>	2.311,-	<b>699</b>	2.489,-
 6-türig - Front Glas Kieselgrau 6-türig - Front Glas Kieselgrau, Äußere Türen im Korpus-Farbton	300	58	<b>684</b>	2.311,-	<b>700</b>	2.489,-
Art.-Nr. 466			<b>465</b>	2.172,-	<b>471</b>	2.342,-
 6-türig - Türen Glas Kieselgrau, Auszüge im Korpus-Farbton 6-türig - Front Glas Kieselgrau, <b>4 Spiegeltüren</b>	300	58	<b>466</b>	1.999,-	<b>472</b>	2.099,-
Art.-Nr. 687			<b>685</b>	2.311,-	<b>701</b>	2.489,-
 6-türig - Front Glas Champagner 6-türig - Front Glas Champagner Äußere Türen im Korpus-Farbton	300	58	<b>686</b>	2.311,-	<b>702</b>	2.489,-
Art.-Nr. 467			<b>467</b>	2.172,-	<b>473</b>	2.342,-
 6-türig - Türen Glas Champagner Auszüge im Korpus-Farbton 6-türig - Front Glas Champagner <b>4 Spiegeltüren</b>	300	58	<b>468</b>	1.999,-	<b>474</b>	2.099,-
Art.-Nr. 467			<b>687</b>	2.311,-	<b>703</b>	2.489,-

# Interliving Kleiderschrank Serie 1205



Möbel für mich gemacht

## Drehtürenschränke, B 300 cm ohne Kranzleiste

### Innenausstattung:

2 Einlegeböden, 1 Kleiderstange je Fach

Alle Drehtüren inkl. gedämpfter Scharniere

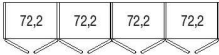
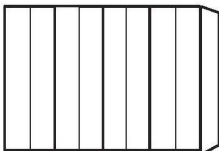
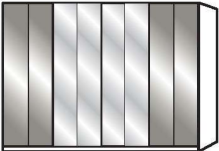
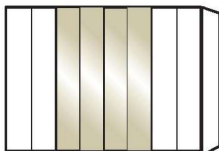
Beschreibung	Maße in cm		Höhe 216 cm		Höhe 236 cm			
	B	T	Art.-Nr.	EURO	Art.-Nr.	EURO		
								
	8-türig	- Front im Korpus-Farbton	300	58	<b>704</b>	1.500,-	<b>712</b>	1.674,-
	8-türig	- Front Glas weiß	300	58	<b>705</b>	1.953,-	<b>713</b>	2.172,-
	8-türig	- Front Glas Kieselgrau	300	58	<b>706</b>	1.953,-	<b>714</b>	2.172,-
Art.-Nr. 704	8-türig	- Front Glas Champagner	300	58	<b>707</b>	1.953,-	<b>715</b>	2.172,-
	<b>4 Spiegeltüren mittig</b>							
	8-türig	- Front im Korpus-Farbton	300	58	<b>708</b>	1.753,-	<b>716</b>	1.976,-
Art.-Nr. 710	8-türig	- Front Glas weiß	300	58	<b>709</b>	1.953,-	<b>717</b>	2.172,-
	8-türig	- Front Glas Kieselgrau	300	58	<b>710</b>	1.953,-	<b>718</b>	2.172,-
	8-türig	- Front Glas Champagner	300	58	<b>711</b>	1.953,-	<b>719</b>	2.172,-
	<b>4 Glastüren mittig, Äußere Türen im Korpus-Farbton</b>							
	8-türig	- Front Glas weiß	300	58	<b>475</b>	1.753,-	<b>478</b>	1.976,-
Art.-Nr. 477	8-türig	- Front Glas Kieselgrau	300	58	<b>476</b>	1.753,-	<b>479</b>	1.976,-
	8-türig	- Front Glas Champagner	300	58	<b>477</b>	1.753,-	<b>480</b>	1.976,-





## Drehtürenschränke, B 350 cm ohne Kranzleiste

### Innenausstattung:

2 Einlegeböden, 1 Kleiderstange je Fach

Alle Drehtüren inkl. gedämpfter Scharniere

Beschreibung	Maße in cm		Höhe 216 cm		Höhe 236 cm	
	B	T	Art.-Nr.	EURO	Art.-Nr.	EURO
  Art.-Nr. 736						
7-türig - Front im Korpus-Farbton	350	58	<b>736</b>	1.857,-	<b>752</b>	2.061,-
7-türig - Front Glas weiß	350	58	<b>737</b>	2.451,-	<b>753</b>	2.710,-
7-türig - Front Glas Kieselgrau	350	58	<b>738</b>	2.451,-	<b>754</b>	2.710,-
7-türig - Front Glas Champagner	350	58	<b>739</b>	2.451,-	<b>755</b>	2.710,-
 Art.-Nr. 743						
<b>5 Spiegeltüren mittig</b>						
7-türig - Front im Korpus-Farbton	350	58	<b>740</b>	2.268,-	<b>756</b>	2.512,-
7-türig - Front Glas weiß	350	58	<b>741</b>	2.451,-	<b>757</b>	2.710,-
7-türig - Front Glas Kieselgrau	350	58	<b>742</b>	2.451,-	<b>758</b>	2.710,-
7-türig - Front Glas Champagner	350	58	<b>743</b>	2.451,-	<b>759</b>	2.710,-

# Interliving Kleiderschrank Serie 1205









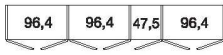
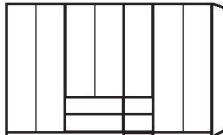

Möbel für mich gemacht

## Funktions-Drehtürenschränke, B 350 cm ohne Kranzleiste

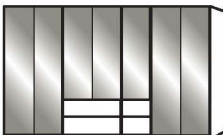
### Innenausstattung:

2 Einlegeböden, 1 Kleiderstange je Fach

Alle Drehtüren inkl. gedämpfter Scharniere

Beschreibung	Maße in cm		Höhe 216 cm		Höhe 236 cm	
	B	T	Art.-Nr.	EURO	Art.-Nr.	EURO
 <b>2 Auszüge à 100 cm,</b> <b>2 Auszüge à 50 cm</b>						
 7-türig - Front im Korpus-Farbton 7-türig - Front im Korpus-Farbton <b>3 Spiegeltüren</b>	350	58	<b>300</b>	2.273,-	<b>500</b>	2.469,-
Art.-Nr. 300						
 7-türig - Glas weiß 7-türig - Türen Glas weiß Auszüge im Korpus-Farbton	350	58	<b>302</b>	2.840,-	<b>502</b>	3.076,-
Art.-Nr. 302						
 7-türig - Front Glas weiß <b>3 Spiegeltüren</b>	350	58	<b>493</b>	2.840,-	<b>504</b>	3.076,-
Art.-Nr. 495						
 7-türig - Front Glas Kieselgrau 7-türig - Türen Glas Kieselgrau Auszüge im Korpus-Farbton	350	58	<b>494</b>	2.840,-	<b>505</b>	3.076,-
Art.-Nr. 496						
 7-türig - Front Glas Kieselgrau <b>3 Spiegeltüren</b>	350	58	<b>495</b>	2.755,-	<b>506</b>	2.989,-
Art.-Nr. 496						
 7-türig - Front Glas Champagner 7-türig - Türen Glas Champagner Auszüge im Korpus-Farbton	350	58	<b>496</b>	2.840,-	<b>507</b>	3.076,-
Art.-Nr. 498						
 7-türig - Front Glas Champagner <b>3 Spiegeltüren</b>	350	58	<b>497</b>	2.840,-	<b>508</b>	3.076,-
Art.-Nr. 498						
 7-türig - Front Glas Champagner Auszüge im Korpus-Farbton	350	58	<b>498</b>	2.755,-	<b>509</b>	2.989,-
Art.-Nr. 498						
7-türig - Front Glas Champagner <b>3 Spiegeltüren</b>	350	58	<b>499</b>	2.840,-	<b>510</b>	3.076,-
Art.-Nr. 499						



# Interliving Kleiderschrank Serie 1205



Möbel für mich gemacht

## Eckschränke ohne Kranzleiste



Nicht in Verbindung mit Passpartout-Rahmen einsetzbar!

Für ECKkombinationen mit Schwebetürenschränken muss ein Eckschrank aus IL1205 - 3000 verwendet werden!

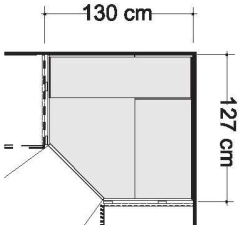
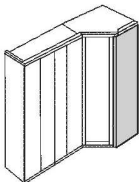
Beschreibung	Maße in cm		Höhe 216 cm		Höhe 236 cm	
	B	T	Art.-Nr.	EURO	Art.-Nr.	EURO
 <p><b>Begehbarer Eckschrank mit Drehtüren</b></p> <p>2-türig - Front im Korpus-Farbton</p> <p>2-türig - Front Glas weiß</p> <p>2-türig - Front Glas Kieselgrau</p> <p>2-türig - Front Glas Champagner</p> <p>2-türig - Front Kristallspiegel</p>  <p><b>Innenausstattung:</b>                      B 72,2 cm: 2 E-Böden, 1 Kleiderstange,                      B 125 cm: 5 E-Böden,                      Beleuchtung mit Bewegungsmelder                      Alle Drehtüren inkl. gedämpfter Scharniere</p> <p><small>Dieses Produkt enthält eine Lichtquelle der Energieeffizienzklasse G</small></p>	130	127	<b>799</b>	1.331,-	<b>809</b>	1.467,-
	130	127	<b>800</b>	1.516,-	<b>810</b>	1.663,-
	130	127	<b>801</b>	1.516,-	<b>811</b>	1.663,-
	130	127	<b>802</b>	1.516,-	<b>812</b>	1.663,-
	130	127	<b>803</b>	1.516,-	<b>813</b>	1.663,-
 <p><b>Abschlussseite</b> für begehbaren Eckschrank, beidseitig - links und rechts - verwendbar</p> <p>Wird benötigt, wenn mit einem Eckschrank abgeschlossen wird. Wird ein Eckschrank separat aufgestellt, werden 2 Außenseiten benötigt.</p>	56	1,5	<b>090</b>	165,-	<b>091</b>	172,-







## Eckschränke ohne Kranzleiste

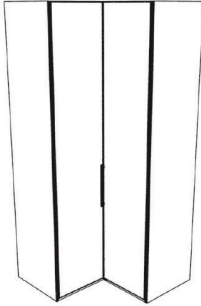

Nicht in Verbindung mit Passpartout-Rahmen einsetzbar!

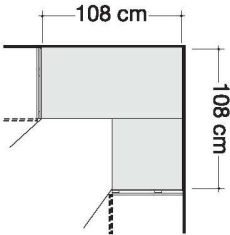
Für Eckkombinationen mit Schwebetürenschränken muss ein Eckschrank aus IL1205 - 3000 verwendet werden!

Beschreibung	Maße in cm		Höhe 216 cm		Höhe 236 cm	
	B	T	Art.-Nr.	EURO	Art.-Nr.	EURO
 <p><b>Eckschrank über 90 Grad mit 2 Drehtüren</b> inklusive Abschlusseiten</p> <ul style="list-style-type: none"> <li>- Front im Korpus-Farbton</li> <li>- Front Glas weiß</li> <li>- Front Glas Kieselgrau</li> <li>- Front Glas Champagner</li> <li>- Front Kristallspiegel</li> </ul>	108	108	<b>968</b>	938,-	<b>992</b>	1.069,-
	108	108	<b>969</b>	1.085,-	<b>993</b>	1.235,-
	108	108	<b>989</b>	1.085,-	<b>994</b>	1.235,-
	108	108	<b>990</b>	1.085,-	<b>995</b>	1.235,-
	108	108	<b>991</b>	1.085,-	<b>996</b>	1.235,-
  <p><b>Innenausstattung:</b> 2 E-Böden 105 cm x 105 cm, 2 Kleiderstangen 71,5 cm</p> <p> <b>Türen ohne Dämpfung!</b></p>						

# Interliving Kleiderschrank Serie 1205





Möbel für mich gemacht

## Eckschränke ohne Kranzleiste





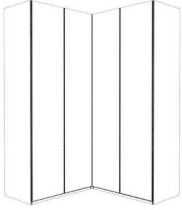

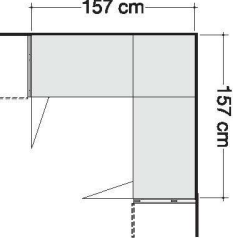
Nicht in Verbindung mit Passpartout-Rahmen einsetzbar!

Für Ecksituationen mit Schwebetürenschränken muss ein Eckschrank aus IL1205 - 3000 verwendet werden!

Beschreibung	Maße in cm		Höhe 216 cm		Höhe 236 cm	
	B	T	Art.-Nr.	EURO	Art.-Nr.	EURO
 <p><b>Eckschrank über 90 Grad mit Falttüren</b> inklusive Abschlusseiten</p> <ul style="list-style-type: none"> <li>- Front im Korpus-Farbtön</li> <li>- Front Glas weiß</li> <li>- Front Glas Kieselgrau</li> <li>- Front Glas Champagner</li> <li>- Front Kristallspiegel</li> </ul>	157	157	<b>814</b>	1.190,-	<b>819</b>	1.362,-
	157	157	<b>815</b>	1.395,-	<b>820</b>	1.496,-
	157	157	<b>816</b>	1.395,-	<b>821</b>	1.496,-
	157	157	<b>817</b>	1.395,-	<b>822</b>	1.496,-
	157	157	<b>818</b>	1.395,-	<b>823</b>	1.496,-
						
						
<p><b>Innenausstattung:</b>                      B 55,8 cm: 2 E-Böden                      B 96,4 cm: 4 E-Böden                      2 Kleiderstangen 152 cm</p>						

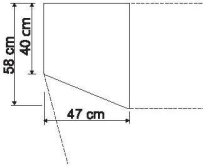
## Abschlusschränke mit Drehtür, abgeschragt, ohne Kranzleiste

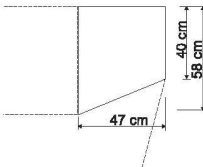
**Innenausstattung:**  
4 Einlegeböden  
Alle Drehtüren inkl. gedämpfter Scharniere

Beschreibung	Maße in cm		Höhe 216 cm		Höhe 236 cm	
	B	T	Art.-Nr.	EURO	Art.-Nr.	EURO
 <p><b>Links anstellbar:</b></p> <ul style="list-style-type: none"> <li>- Front im Korpus-Farbton</li> <li>- Front Glas weiß</li> <li>- Front Glas Kieselgrau</li> <li>- Front Glas Champagner</li> <li>- Front Kristallspiegel</li> </ul>  <p><b>Nicht einzeln stellbar!</b>  <b>Nicht in Verbindung mit Schwebetürenschränken verwendbar!</b> <b>Nicht in Verbindung mit Passepartout-Rahmen!</b></p>	47	58	<b>824</b>	453,-	<b>832</b>	498,-
	47	58	<b>825</b>	536,-	<b>833</b>	576,-
	47	58	<b>826</b>	536,-	<b>834</b>	576,-
	47	58	<b>827</b>	536,-	<b>835</b>	576,-
	47	58	<b>870</b>	536,-	<b>872</b>	576,-
 <p><b>Rechts anstellbar:</b></p> <ul style="list-style-type: none"> <li>- Front im Korpus-Farbton</li> <li>- Front Glas weiß</li> <li>- Front Glas Kieselgrau</li> <li>- Front Glas Champagner</li> <li>- Front Kristallspiegel</li> </ul>  <p><b>Nicht einzeln stellbar!</b>  <b>Nicht in Verbindung mit Schwebetürenschränken verwendbar!</b> <b>Nicht in Verbindung mit Passepartout-Rahmen!</b></p>	47	58	<b>828</b>	453,-	<b>836</b>	498,-
	47	58	<b>829</b>	536,-	<b>837</b>	576,-
	47	58	<b>830</b>	536,-	<b>838</b>	576,-
	47	58	<b>831</b>	536,-	<b>839</b>	576,-
	47	58	<b>871</b>	536,-	<b>886</b>	576,-



Anbau an ausgebauten Eckschrank nur in Kombination mit Abschlussseite möglich!

## Regalelement ohne Kranzleiste

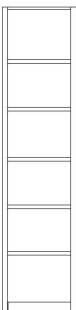
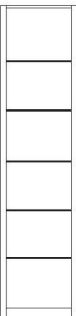

Nicht in Verbindung mit Passepartout-Rahmen!

Beschreibung	Maße in cm		Höhe 216 cm		Höhe 236 cm	
	B	T	Art.-Nr.	EURO	Art.-Nr.	EURO
 <p><b>Regalelement offen im Korpus-Farbton, mit 5 Einlegeböden</b></p>	40	36	<b>840</b>	366,-	<b>841</b>	391,-
 <p><b>Regalelement offen im Korpus-Farbton, mit 5 Glasböden</b></p>	40	36	<b>121</b>	328,-	<b>122</b>	348,-







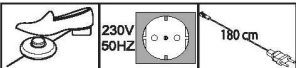

## Zubehör für Regalelement mit Glasböden

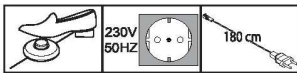
Beschreibung	Maße in cm			Art.-Nr.	EURO
	B	H	T		
 <p><b>Beleuchtungsset für Glas-Regalböden</b></p> <p>5er-Set</p>	4	2	3	<b>123</b>	298,-

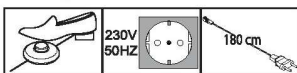
Dieses Produkt enthält Lichtquellen der Energieeffizienzklasse E

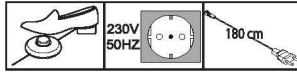

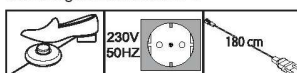
## Schrank-Zubehör

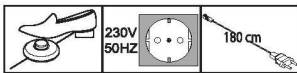
Beschreibung	Maße in cm			Art.-Nr.	EURO
	B	H	T		
 <p><b>LED-Line-Vorbauleuchte, flach in silber</b></p> <p>1 Stück 2 Stück 3 Stück</p> <p>Dieses Produkt enthält Lichtquellen der Energieeffizienzklasse E</p>  <p><b>Nur in Verbindung mit Passepartout-Rahmen und Kranzleisten!</b></p>	60	6	19	<b>980</b>	228,-
	60	6	19	<b>981</b>	282,-
	60	6	19	<b>982</b>	424,-
 <p><b>LED-Line-Aufbauleuchte in silber</b></p> <p>1 Stück 2 Stück 3 Stück</p> <p>Dieses Produkt enthält Lichtquellen der Energieeffizienzklasse E</p> 	60	6	19	<b>983</b>	228,-
	60	6	19	<b>984</b>	282,-
	60	6	19	<b>985</b>	424,-
 <p><b>LED-Line-Vorbauleuchte, flach in schwarz</b></p> <p>1 Stück 2 Stück 3 Stück</p> <p>Dieses Produkt enthält Lichtquellen der Energieeffizienzklasse E</p>  <p><b>Nur in Verbindung mit Passepartout-Rahmen und Kranzleisten!</b></p>	60	6	19	<b>880</b>	228,-
	60	6	19	<b>881</b>	282,-
	60	6	19	<b>882</b>	424,-
 <p><b>LED-Line-Aufbauleuchte in schwarz</b></p> <p>1 Stück 2 Stück 3 Stück</p> <p>Dieses Produkt enthält Lichtquellen der Energieeffizienzklasse E</p> 	60	6	19	<b>883</b>	228,-
	60	6	19	<b>884</b>	282,-
	60	6	19	<b>885</b>	424,-
 <p><b>LED-Aufbauleuchte in chrom</b></p> <p>1 Stück 2 Stück 3 Stück</p> <p>Dieses Produkt enthält Lichtquellen der Energieeffizienzklasse F</p> 	5,5	3	22,5	<b>794</b>	230,-
	5,5	3	22,5	<b>795</b>	331,-
	5,5	3	22,5	<b>796</b>	454,-

# Interliving Kleiderschrank Serie 1205



Möbel für mich gemacht

## Passepartout-Rahmen ohne Beleuchtung

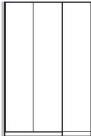
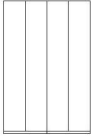
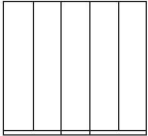
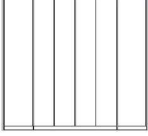
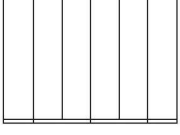
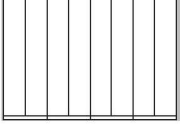
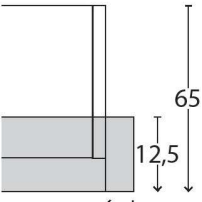

Nur für Einzelschränke verwendbar!

Beschreibung	Maße in cm		Höhe 220 cm		Höhe 240 cm	
	B	T	Art.-Nr.	EURO	Art.-Nr.	EURO
 <p><b>Breite je Seitenstollen: 3,2 cm, ohne Beleuchtung</b></p> <ul style="list-style-type: none"> <li>- für Schrankbreite 50 cm</li> <li>- für Schrankbreite 75 cm</li> <li>- für Schrankbreite 100 cm</li> </ul>	56,4	12,5	<b>842</b>	158,-	<b>856</b>	212,-
	81,4	12,5	<b>843</b>	163,-	<b>857</b>	216,-
	106,4	12,5	<b>844</b>	172,-	<b>858</b>	228,-
 <ul style="list-style-type: none"> <li>- für Schrankbreite 150 cm</li> <li>- <b>nur für 3-türige Schränke</b></li> </ul>	156,4	12,5	<b>845</b>	184,-	<b>859</b>	237,-
 <ul style="list-style-type: none"> <li>- für Schrankbreite 150 cm</li> <li>- <b>nur für 4-türige Schränke</b></li> </ul>	156,4	12,5	<b>846</b>	184,-	<b>860</b>	237,-
<ul style="list-style-type: none"> <li>- für Schrankbreite 200 cm</li> <li>- für Schrankbreite 225 cm</li> </ul>	206,4 231,4	12,5 12,5	<b>847</b> <b>848</b>	191,- 202,-	<b>861</b> <b>862</b>	242,- 251,-
 <ul style="list-style-type: none"> <li>- für Schrankbreite 250 cm</li> <li>- <b>nur für 5-türige Schränke</b></li> </ul>	256,4	12,5	<b>849</b>	202,-	<b>863</b>	251,-
 <ul style="list-style-type: none"> <li>- für Schrankbreite 250 cm</li> <li>- <b>nur für 6-türige Schränke</b></li> </ul>	256,4	12,5	<b>850</b>	202,-	<b>864</b>	251,-
 <ul style="list-style-type: none"> <li>- für Schrankbreite 300 cm</li> <li>- <b>nur für 6-türige Schränke</b></li> </ul>	306,4	12,5	<b>851</b>	209,-	<b>865</b>	261,-
 <ul style="list-style-type: none"> <li>- für Schrankbreite 300 cm</li> <li>- <b>nur für 8-türige Schränke</b></li> </ul>	306,4	12,5	<b>852</b>	209,-	<b>866</b>	261,-
<ul style="list-style-type: none"> <li>- für Schrankbreite 350 cm</li> </ul>	356,4	12,5	<b>853</b>	279,-	<b>867</b>	331,-
<p><b>Draufsicht Schrank inkl. PPT-Rahmen</b></p>  <p>Maße in cm</p>						



# Interliving Kleiderschrank Serie 1205





Möbel für mich gemacht

## Umlaufende LED-Beleuchtung (optional)

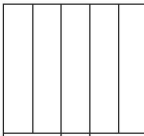

Nur für Einzelschränke verwendbar!

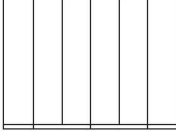
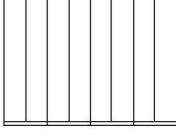
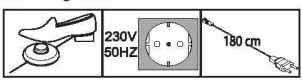
Beschreibung	Maße in cm		Höhe 220 cm		Höhe 240 cm	
	B	T	Art.-Nr.	EURO	Art.-Nr.	EURO
 <p><b>Aufpreis für umlaufende LED-Beleuchtung (optional):</b></p> <p>- für Schrankbreite 100 cm</p>	106,4	12,5	<b>873</b>	589,-	<b>887</b>	649,-
	156,4	12,5	<b>874</b>	619,-	<b>888</b>	682,-
<p>- für Schrankbreite 150 cm - nur für 3-türige Schränke</p>						
<p>- für Schrankbreite 150 cm - nur für 4-türige Schränke</p>	156,4	12,5	<b>868</b>	619,-	<b>869</b>	682,-
<p>- für Schrankbreite 200 cm - für Schrankbreite 225 cm</p>	206,4 231,4	12,5 12,5	<b>875</b> <b>876</b>	619,- 638,-	<b>889</b> <b>890</b>	682,- 701,-
 <p>- für Schrankbreite 250 cm - nur für 5-türige Schränke</p>	256,4	12,5	<b>877</b>	638,-	<b>891</b>	701,-
 <p>- für Schrankbreite 250 cm - nur für 6-türige Schränke</p>	256,4	12,5	<b>878</b>	638,-	<b>892</b>	701,-
 <p>- für Schrankbreite 300 cm - nur für 6-türige Schränke</p>	306,4	12,5	<b>879</b>	638,-	<b>893</b>	701,-
 <p>- für Schrankbreite 300 cm - nur für 8-türige Schränke</p>	306,4	12,5	<b>986</b>	638,-	<b>894</b>	701,-
<p>- für Schrankbreite 350 cm</p>	356,4	12,5	<b>987</b>	843,-	<b>895</b>	903,-
<p>Dieses Produkt enthält Lichtquellen der Energieeffizienzklasse F</p> 						

# Interliving Kleiderschrank Serie 1205





Möbel für mich gemacht

## Passepartout-Rahmen mit LED-Beleuchtung

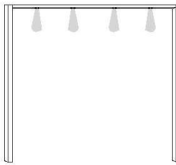

Nur für Einzelschränke verwendbar!

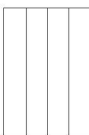
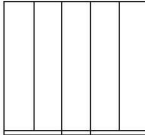
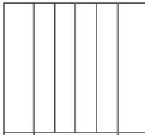
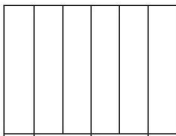
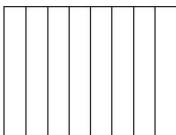
Beschreibung	Maße in cm		Höhe 220 cm		Höhe 240 cm	
	B	T	Art.-Nr.	EURO	Art.-Nr.	EURO
 <p><b>Breite je Seitenstollen 3,2 cm, mit LED-Beleuchtung</b></p> <ul style="list-style-type: none"> <li>- für Schrankbreite 50 cm 1 Leuchte</li> <li>- für Schrankbreite 75 cm 2 Leuchten</li> <li>- für Schrankbreite 100 cm 2 Leuchten</li> </ul>	56,4	12,5	<b>898</b>	303,-	<b>912</b>	356,-
	81,4	12,5	<b>899</b>	337,-	<b>913</b>	393,-
	106,4	12,5	<b>900</b>	375,-	<b>914</b>	428,-
 <ul style="list-style-type: none"> <li>- für Schrankbreite 150 cm 3 Leuchten</li> <li>- <b>nur für 3-türige Schränke</b></li> </ul>	156,4	12,5	<b>901</b>	440,-	<b>915</b>	491,-
 <ul style="list-style-type: none"> <li>- für Schrankbreite 150 cm 4 Leuchten</li> <li>- <b>nur für 4-türige Schränke</b></li> </ul>	156,4	12,5	<b>902</b>	479,-	<b>916</b>	535,-
<ul style="list-style-type: none"> <li>- für Schrankbreite 200 cm 4 Leuchten</li> <li>- für Schrankbreite 225 cm 6 Leuchten</li> </ul>	206,4 231,4	12,5 12,5	<b>903</b> <b>904</b>	538,- 587,-	<b>917</b> <b>918</b>	594,- 638,-
 <ul style="list-style-type: none"> <li>- für Schrankbreite 250 cm 5 Leuchten</li> <li>- <b>nur für 5-türige Schränke</b></li> </ul>	256,4	12,5	<b>905</b>	577,-	<b>919</b>	631,-
 <ul style="list-style-type: none"> <li>- für Schrankbreite 250 cm 6 Leuchten</li> <li>- <b>nur für 6-türige Schränke</b></li> </ul>	256,4	12,5	<b>906</b>	594,-	<b>920</b>	633,-
 <ul style="list-style-type: none"> <li>- für Schrankbreite 300 cm 6 Leuchten</li> <li>- <b>nur für 6-türige Schränke</b></li> </ul>	306,4	12,5	<b>907</b>	610,-	<b>921</b>	638,-
 <ul style="list-style-type: none"> <li>- für Schrankbreite 300 cm 8 Leuchten</li> <li>- <b>nur für 8-türige Schränke</b></li> </ul>	306,4	12,5	<b>908</b>	701,-	<b>922</b>	754,-
<ul style="list-style-type: none"> <li>- für Schrankbreite 350 cm 7 Leuchten</li> </ul>	356,4	12,5	<b>909</b>	845,-	<b>923</b>	898,-

### Draufsicht Schrank inkl. PPT-Rahmen

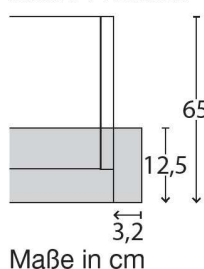

Dieses Produkt enthält Lichtquellen der Energieeffizienzklasse F

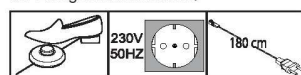

## Kranzleisten ohne Beleuchtung

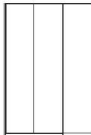
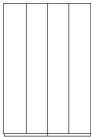
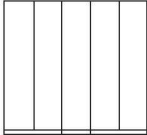
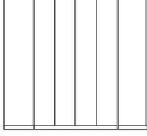
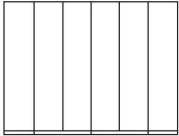
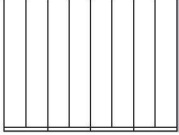
Beschreibung	Maße in cm			Art.-Nr.	EURO
	B	H	T		
 <ul style="list-style-type: none"> <li>- für Schrankbreite 37,5 cm</li> <li>- für Schrankbreite 50 cm</li> <li>- für Schrankbreite 75 cm</li> <li>- für Schrankbreite 100 cm</li> </ul>	37,5	3,2	12,5	<b>964</b>	77,-
	50	3,2	12,5	<b>926</b>	77,-
	75	3,2	12,5	<b>927</b>	79,-
	100	3,2	12,5	<b>928</b>	79,-
 <ul style="list-style-type: none"> <li>- für Schrankbreite 150 cm</li> <li>- <b>nur für 3-türige Schränke</b></li> </ul>	150	3,2	12,5	<b>929</b>	93,-
 <ul style="list-style-type: none"> <li>- für Schrankbreite 150 cm</li> <li>- <b>nur für 4-türige Schränke</b></li> </ul>	150	3,2	12,5	<b>930</b>	93,-
<ul style="list-style-type: none"> <li>- für Schrankbreite 200 cm</li> <li>- für Schrankbreite 225 cm</li> </ul>	200	3,2	12,5	<b>931</b>	95,-
	225	3,2	12,5	<b>932</b>	102,-
 <ul style="list-style-type: none"> <li>- für Schrankbreite 250 cm</li> <li>- <b>nur für 5-türige Schränke</b></li> </ul>	250	3,2	12,5	<b>933</b>	102,-
 <ul style="list-style-type: none"> <li>- für Schrankbreite 250 cm</li> <li>- <b>nur für 6-türige Schränke</b></li> </ul>	250	3,2	12,5	<b>934</b>	105,-
 <ul style="list-style-type: none"> <li>- für Schrankbreite 300 cm</li> <li>- <b>nur für 6-türige Schränke</b></li> </ul>	300	3,2	12,5	<b>935</b>	119,-
 <ul style="list-style-type: none"> <li>- für Schrankbreite 300 cm</li> <li>- <b>nur für 8-türige Schränke</b></li> </ul>	300	3,2	12,5	<b>936</b>	119,-
<ul style="list-style-type: none"> <li>- für Schrankbreite 350 cm</li> </ul>	350	3,2	12,5	<b>937</b>	179,-
<p><b>Für Eckschränke:</b></p> <ul style="list-style-type: none"> <li>- für ausgebauten Eckschrank</li> <li>- für begehbaren Eckschrank</li> <li>- für Eckschrank 90 Grad mit Drehtüren</li> <li>- für Eckschrank 90 Grad mit Falttüren</li> </ul>	65	3,2	12,5	<b>940</b>	88,-
	114	3,2	12,5	<b>941</b>	93,-
	108	3,2	12,5	<b>965</b>	168,-
	157	3,2	12,5	<b>942</b>	175,-
<p><b>Für Abschlusschränke:</b></p> <ul style="list-style-type: none"> <li>- für Abschlusschrank links</li> <li>- für Abschlusschrank rechts</li> </ul>	55,5	3,2	12,5	<b>943</b>	93,-
	55,5	3,2	12,5	<b>944</b>	93,-
<ul style="list-style-type: none"> <li>- für Regalelement</li> </ul>	40	3,2	12,5	<b>945</b>	77,-

## Kranzleisten

für LED-Beleuchtungen, die Beleuchtung ist nicht enthalten und muss separat bestellt werden

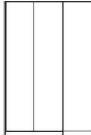
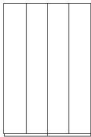
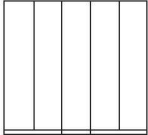
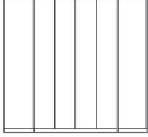
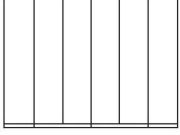
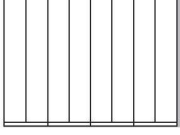

Beschreibung	Maße in cm			Art.-Nr.	EURO
	B	H	T		
 <ul style="list-style-type: none"> <li>- für Schrankbreite 37,5 cm    1 Bohrung</li> <li>- für Schrankbreite 50 cm    1 Bohrung</li> <li>- für Schrankbreite 75 cm    2 Bohrungen</li> <li>- für Schrankbreite 100 cm   2 Bohrungen</li> </ul>	37,5	3,2	12,5	<b>966</b>	77,-
	50	3,2	12,5	<b>946</b>	77,-
	75	3,2	12,5	<b>947</b>	79,-
	100	3,2	12,5	<b>948</b>	79,-
 <ul style="list-style-type: none"> <li>- für Schrankbreite 150 cm    3 Bohrungen</li> <li>- <b>nur für 3-türige Schränke</b></li> </ul>	150	3,2	12,5	<b>949</b>	98,-
 <ul style="list-style-type: none"> <li>- für Schrankbreite 150 cm    4 Bohrungen</li> <li>- <b>nur für 4-türige Schränke</b></li> </ul>	150	3,2	12,5	<b>950</b>	100,-
<ul style="list-style-type: none"> <li>- für Schrankbreite 200 cm    4 Bohrungen</li> <li>- für Schrankbreite 225 cm    6 Bohrungen</li> </ul>	200	3,2	12,5	<b>951</b>	102,-
 <ul style="list-style-type: none"> <li>- für Schrankbreite 250 cm    5 Bohrungen</li> <li>- <b>nur für 5-türige Schränke</b></li> </ul>	250	3,2	12,5	<b>953</b>	121,-
 <ul style="list-style-type: none"> <li>- für Schrankbreite 250 cm    6 Bohrungen</li> <li>- <b>nur für 6-türige Schränke</b></li> </ul>	250	3,2	12,5	<b>954</b>	126,-
 <ul style="list-style-type: none"> <li>- für Schrankbreite 300 cm    6 Bohrungen</li> <li>- <b>nur für 6-türige Schränke</b></li> </ul>	300	3,2	12,5	<b>955</b>	135,-
 <ul style="list-style-type: none"> <li>- für Schrankbreite 300 cm    8 Bohrungen</li> <li>- <b>nur für 8-türige Schränke</b></li> </ul>	300	3,2	12,5	<b>956</b>	144,-
<ul style="list-style-type: none"> <li>- für Schrankbreite 350 cm    7 Bohrungen</li> </ul>	350	3,2	12,5	<b>957</b>	209,-

## Kranzleisten

für LED-Beleuchtungen, die Beleuchtung ist nicht enthalten und muss separat bestellt werden

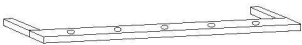

Beschreibung	Maße in cm			Art.-Nr.	EURO
	B	H	T		
 <b>Für Eckschränke:</b>					
- für ausgebauten Eckschrank 1 Bohrung	65	3,2	12,5	<b>958</b>	91,-
- für begehbaren Eckschrank 2 Bohrungen	114	3,2	12,5	<b>959</b>	98,-
- für Eckschrank 90 Grad mit Drehtüren 2 Bohrungen	108	3,2	12,5	<b>967</b>	172,-
- für Eckschrank 90 Grad mit Falttüren 4 Bohrungen	157	3,2	12,5	<b>960</b>	186,-
<b>Für Abschlusschränke:</b>					
- für Abschlusschrank links 1 Bohrung	55,5	3,2	12,5	<b>961</b>	93,-
- für Abschlusschrank rechts 1 Bohrung	55,5	3,2	12,5	<b>962</b>	93,-
- für Regalelement 1 Bohrung	40	3,2	12,5	<b>963</b>	77,-

## Beleuchtungsset für Kranzleisten

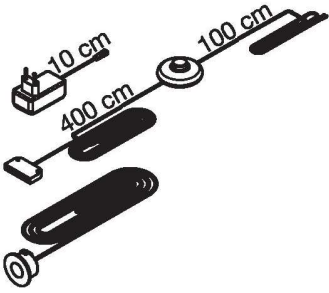
Beschreibung	Maße in cm			Art.-Nr.	EURO
	B	H	T		
<p><b>LED-Beleuchtungsset bestehend aus:</b> Fußschalter, LED Stecker EVG mit Zuleitung und LED- Spot(s)</p>  <p><b>Maximaler Abstand zwischen den äußeren Leuchten:</b></p>					
1 Leuchte				<b>970</b>	186,-
2 Leuchten	360 cm			<b>971</b>	244,-
3 Leuchten	360 cm			<b>972</b>	310,-
4 Leuchten	360 cm			<b>973</b>	361,-
5 Leuchten	500 cm			<b>974</b>	421,-
6 Leuchten	500 cm			<b>975</b>	468,-
7 Leuchten	500 cm			<b>976</b>	631,-
8 Leuchten	500 cm			<b>977</b>	689,-
9 Leuchten	680 cm			<b>978</b>	789,-
10 Leuchten	680 cm			<b>979</b>	838,-











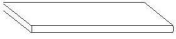
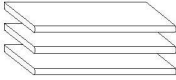

Dieses Produkt enthält Lichtquellen der Energieeffizienzklasse F







## Schrank-Zubehör

Innenausführung: Streifendekor silber-grau

	Beschreibung	Maße in cm			Art.-Nr.	EURO
		B	H	T		
	<b>1 Einlegeboden</b> - für Fachbreite 34,5 cm    1 Stück - für Fachbreite 47,5 cm    1 Stück - für Fachbreite 72,2 cm    1 Stück - für Fachbreite 96,4 cm    1 Stück	34,5 47,5 72,2 96,4	2,2 2,2 2,2 2,2	51,5 51,5 51,5 51,5	<b>026</b> <b>028</b> <b>036</b> <b>030</b>	61,- 61,- 61,- 61,-
	<b>3 Einlegeböden</b> - für Fachbreite 34,5 cm    3 Stück - für Fachbreite 47,5 cm    3 Stück - für Fachbreite 72,2 cm    3 Stück - für Fachbreite 96,4 cm    3 Stück	34,5 47,5 72,2 96,4	2,2 2,2 2,2 2,2	51,5 51,5 51,5 51,5	<b>027</b> <b>029</b> <b>038</b> <b>031</b>	137,- 137,- 137,- 137,-
	<b>1 Einlegeboden</b> für Abschlusschrank, abgeschrägt <b>Nicht in Verbindung mit LED-Lichtblende verwendbar!</b>	43	2,2	51,5	<b>075</b>	65,-
	<b>1 Einlegeboden</b> für vollausgebauten Eckschrank <b>Nicht in Verbindung mit LED-Lichtblende verwendbar!</b>	88	2,2	88	<b>073</b>	105,-
	<b>1 Einlegeboden</b> für begehbaren Eckschrank	72,2	2,2	51,5	<b>074</b>	77,-
	<b>1 Einlegeboden</b> für 90 Grad Eckschrank mit 2 Drehtüren <b>Nicht in Verbindung mit LED-Lichtblende verwendbar!</b>	104,4	2,2	104,4	<b>077</b>	191,-
	<b>1 Einlegeboden</b> für 90 Grad Panorama-Eckschrank mit Falttüren	152,4	2,2	152,4	<b>078</b>	175,-
	<b>Kleiderstange</b> - für Fachbreite 34,5 cm - für Fachbreite 47,5 cm - für Fachbreite 72,2 cm - für Fachbreite 96,4 cm	34,5 47,5 72,2 96,4	3 3 3 3	2 2 2 2	<b>048</b> <b>049</b> <b>052</b> <b>050</b>	42,- 42,- 44,- 44,-
	<b>1 Kleiderstange</b> für vollausgebauten Eckschrank  <b>Nur zur Montage unter einem E-Boden!</b>	95,8	3	2	<b>082</b>	54,-
	<b>1 Kleiderstange</b> für 90 Grad Eckschrank mit 2 Drehtüren  <b>Nur zur Montage unter einem E-Boden!</b>	71,6	3	2	<b>083</b>	54,-
	<b>1 Kleiderstange</b> für Panorama-Eckschrank über 90 Grad mit Falttüren	153	3	2	<b>084</b>	74,-



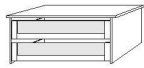
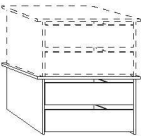
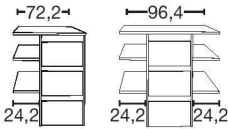
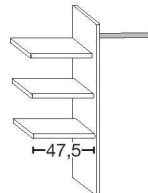



## Schrank-Zubehör

Innenausführung: Streifendekor silber-grau

Beschreibung	Maße in cm			Art.-Nr.	EURO
	B	H	T		
 <p><b>Schubkasten-Einsatz</b> mit 2 Auszügen mit Kugelauszug und GLASfront für Drehtüren- und Schwebetürenschränke</p> <p>- für Fachbreite 72,2 cm - für Fachbreite 96,4 cm</p>	72,3 96,4	41 41	52 52	<b>069</b> <b>070</b>	382,- 407,-
 <p><b>Schubkasten-Einsatz</b> mit 2 Auszügen mit Selbsteinzug und HOLZfront für Drehtüren- und Schwebetürenschränke, <b>stapelbar und auf beliebiger Höhe einbaubar</b></p> <p>- für Fachbreite 72,2 cm - für Fachbreite 96,4 cm</p>	72,3 96,4	41 41	44 44	<b>071</b> <b>072</b>	384,- 410,-
 <p><b>Schubkasten-Einsatz</b> mit 3 Auszügen und Holzfront</p> <p>- für Fachbreite 72,2 cm - für Fachbreite 96,4 cm</p> <p>Art.-Nr. 023    Art.-Nr. 064</p>	72,2 96,3	89 89	51,5 51,5	<b>023</b> <b>064</b>	491,- 491,-
 <p><b>Wäscheboden-Einsatz,</b> bestehend aus:</p> <p>3 Einlegeböden, 1 Kleiderstange, 1 Mittelseite</p> <p>- für Fachbreite 72,2 cm - für Fachbreite 96,4 cm</p> <p> <b>Beidseitig (links- oder rechtsseitig) verwendbar!</b> <b>Nur auf Sockelböden stellbar!</b></p>	72,2 96,4	137 137	51,5 51,5	<b>025</b> <b>066</b>	168,- 168,-

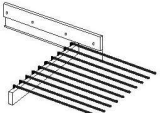
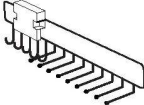
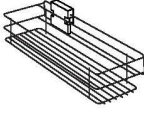

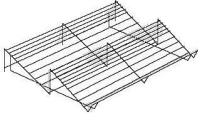
## Schrank-Zubehör

Innenausführung: Streifendekor silber-grau

Beschreibung	Maße in cm			Art.-Nr.	EURO
	B	H	T		
 <p><b>LED-Lichtblende für Einlegeböden</b></p> <p>- für Fachbreite 47,5 cm    1 Stück</p> <p>- für Fachbreite 72,2 cm    1 Stück</p> <p>- für Fachbreite 96,4 cm    1 Stück</p> <p>- für Fachbreite 47,5 cm    2 Stück</p> <p>- für Fachbreite 72,2 cm    2 Stück</p> <p>- für Fachbreite 96,4 cm    2 Stück</p> <p>- für Fachbreite 47,5 cm    3 Stück</p> <p>- für Fachbreite 72,2 cm    3 Stück</p> <p>- für Fachbreite 96,4 cm    3 Stück</p> <p> <b>Nicht für begehbare Eckschränke verwendbar!</b></p>	47,5	3	1	<b>010</b>	151,-
	72,2	3	1	<b>002</b>	170,-
	96,4	3	1	<b>011</b>	182,-
	47,5	3	1	<b>012</b>	223,-
	72,2	3	1	<b>003</b>	298,-
	96,4	3	1	<b>013</b>	310,-
	47,5	3	1	<b>014</b>	333,-
	72,2	3	1	<b>004</b>	412,-
	96,4	3	1	<b>015</b>	445,-
	 <p><b>Ausziehbarer Hosenhalter</b></p>	45	10	50	<b>056</b>
 <p><b>Krawatten- und Gürtel-Auszug</b></p>	7	19	45	<b>059</b>	116,-
 <p><b>Utensilien-Auszug</b></p>	16	9	45	<b>076</b>	126,-
 <p><b>Krawatten- und Gürtelhalter</b></p>	30	27	9	<b>042</b>	116,-
 <p><b>Schuhrost für Schrankfach B 96,4 cm</b>  <b>Nicht für Falttürenschränke!</b>                      - für Fachbreite 96,4 cm</p> <p></p>	96	15	50	<b>080</b>	102,-

## Schrank-Zubehör

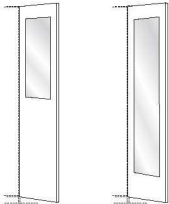
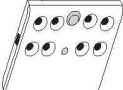
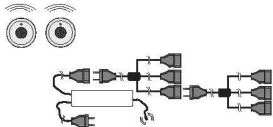
Innenausführung: Streifendekor silber-grau

Beschreibung	Maße in cm			Art.-Nr.	EURO
	B	H	T		
 <p><b>Kleiderlift</b> für Schrankfach-Breite 72,2 - 96,4 cm</p>	100	85	14	<b>081</b>	324,-
 <p><b>Innenspiegel</b></p> <p><b>! ACHTUNG !</b> Nur einsetzbar bei Drehtüren! Für Türbreite 50 cm!</p> <p>Art.-Nr. 046    Art.-Nr. 047</p>	36 36	80 173	1 1	<b>046</b> <b>047</b>	70,- 70,-
 <p><b>LED-Schrankinnenbeleuchtung</b> mit Bewegungsmelder, inkl. Akku (Ladevorgang über USB)</p> <p>1 Stück 2 Stück 3 Stück 4 Stück</p>	10 10 10 10	2 2 2 2	10 10 10 10	<b>006</b> <b>007</b> <b>008</b> <b>009</b>	98,- 182,- 277,- 365,-
 <p><b>Fernbedienungs-Set für Beleuchtungen mit 2 Fernbedienungen</b> Bis zu 5 Verbrauchsstellen anschließbar</p>	40	9	13	<b>005</b>	230,-
<p><b>165° Scharnier für Drehtüren</b></p> <p>6er-Set</p>  <p><b>Ohne Dämpfung!</b></p>	1	1	1	<b>339</b>	100,-

# Interliving Kleiderschrank Serie 1205



Möbel für mich gemacht



Schadstoffgeprüft  
Emissionsgeprüft

www.tuv.com  
ID 0000045390





# Interliving Kleiderschrank Serie 1205



Möbel für  
mich gemacht



Emissionsgeprüft  
Schadstoffgeprüft  
Regelmäßige  
Produkt-  
überwachung

www.tuv.com  
ID 1111253053





# Interliving Kleiderschrank Serie 1205











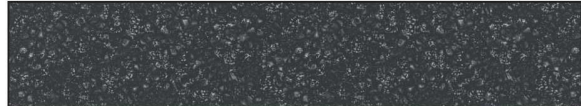

Möbel für mich gemacht

## LIEFERBARE KORPUS- UND FRONTAUSFÜHRUNGEN

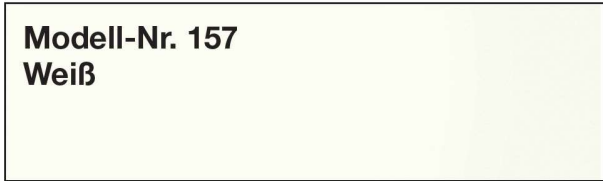
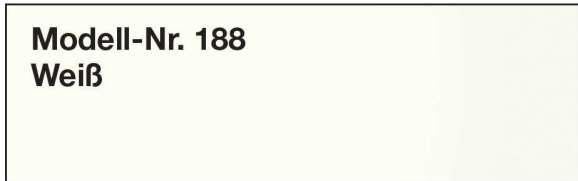
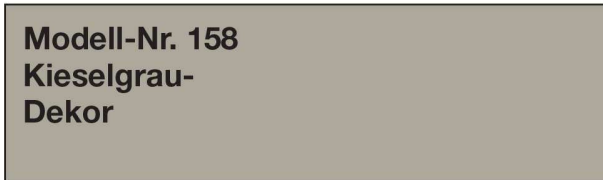
Bitte geben Sie bei jeder Bestellung die exakte Farbkombination aus Front- und Korpusfarbe an!

### Farbausführungen:

 <b>Griffe und Griffleisten in chrom</b> 	 <b>Griffe und Griffleisten in Schiefer</b> 
 <b>Modell-Nr. 147</b> <b>Bianco Eiche-Nachbildung</b>	 <b>Modell-Nr. 185</b> <b>Bianco-Eiche-Nachbildung</b>
 <b>Modell-Nr. 157</b> <b>Weiß</b>	 <b>Modell-Nr. 188</b> <b>Weiß</b>
 <b>Modell-Nr. 158</b> <b>Kieselgrau-Dekor</b>	 <b>Modell-Nr. 190</b> <b>Kieselgrau-Dekor</b>
 <b>Modell-Nr. 184</b> <b>Champagner-Dekor</b>	 <b>Modell-Nr. 192</b> <b>Champagner-Dekor</b>

**furn plan**



Emissionsgeprüft  
Schadstoffgeprüft  
Regelmäßige  
Produkt-  
überwachung

www.tuv.com  
ID 1111253053

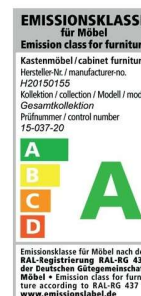

# Interliving Kleiderschrank Serie 1205



Möbel für mich gemacht

## Dekorfronten

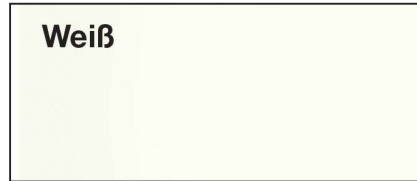

## Glasfronten

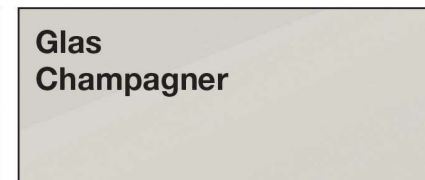
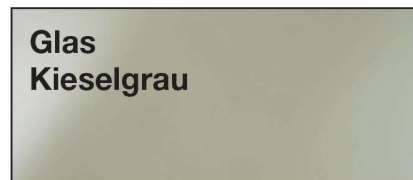
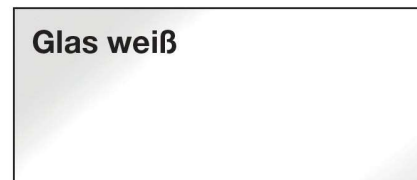

## Spiegel



## Innenfarbton



Emissionsgeprüft  
Schadstoffgeprüft  
Regelmäßige  
Produkt-  
überwachung  
[www.tuv.com](http://www.tuv.com)  
ID 1111253053

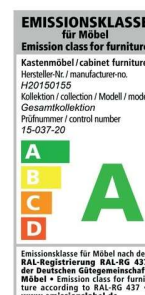
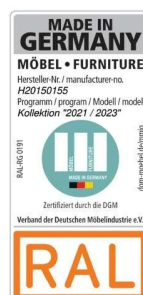

# Interliving Kleiderschrank Serie 1205



Möbel für mich gemacht

## Maßanfertigungen - Möglichkeiten bei Interliving 1205 - 1000 Drehtürenschränke.

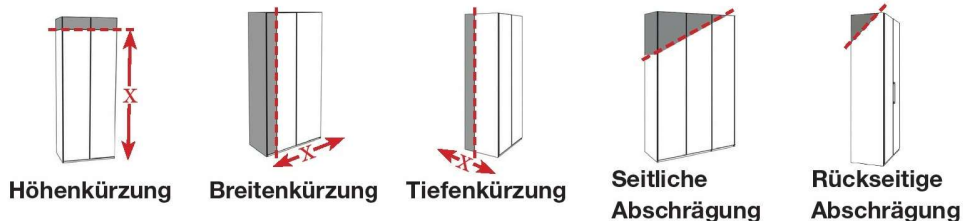

Schränkelemente	Höhenkürzung	Breitenkürzung	Tiefenkürzung	Seitliche Abschrägung	Rückseitige Abschrägung
Breite 37,5 cm <b>ohne Auszüge</b>	●	●	●		●
Breite 50 cm <b>ohne Auszüge</b>	●	●	●	● <small>im Raster von 50-250 cm</small>	●
Breite 50 cm <b>3 Auszüge</b>	●				●
Breite 75 cm <b>ohne Auszüge</b>	●	●	●		●
Breite 75 cm <b>3 Auszüge</b>	●				●
Breite 100 cm <b>ohne Auszüge</b>	●	●	●		●
Breite 100 cm <b>3 Auszüge</b>	●				●
Regalelemente Tiefe 36 cm	●				
Abschlusschränke	●				
Vollausgebauter Eckschrank	●		●		
Begehbarer Eckschrank	●				
Eckschrank über 90 Grad mit Drehtüren	●				
Eckschrank über 90 Grad mit Falttüren	●				

## Maßanfertigungen - Bestellbeispiele

### Bestellbeispiel für eine Höhenkürzung

Drehtürenschrack B 300 cm, H 216 cm  
Front Glas Kieselgrau

#### Höhenkürzung auf 200 cm

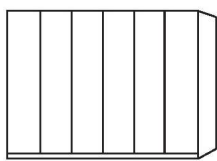

**Einzelschrack**

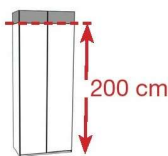
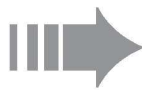

**Höhenkürzung**

=

**1 x Art-Nr. 642**

Drehtürenschrack B 300 cm, H 216 cm  
**Front Glas Kieselgrau**

**6 x Art-Nr. HK2**

**Aufpreis je Tür in Glas-Ausführung / Spiegel**

### Bestellbeispiel für eine symmetrische Breitenkürzung

Drehtürenschrack B 100 cm, H 216 cm, mit Kranzleiste  
Front im Korpus-Farbton

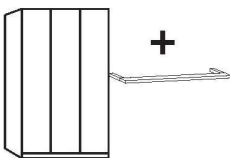

**Einzelschrack**

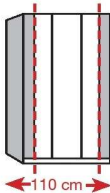

**Breitenkürzung**

=

**1 x Art-Nr. 400**

Drehtürenschrack B 150 cm, H 216 cm  
**Front im Korpus-Farbton**

**1 x Art.-Nr. 929** Kranzleiste B 150 cm

**1 x Art-Nr. BL1 Breitenkürzung LINKS außen**  
je Tür im Korpus-Farbton

**1 x Art-Nr. BR1 Breitenkürzung RECHTS außen**  
je Tür im Korpus-Farbton

**1 x Art-Nr. BK3** für Kürzungen von Kranzleisten  
ohne Beleuchtung

### Bestellbeispiel für eine Tiefenkürzung

Drehtürenschrack B 150 cm, H 216 cm, Tiefe 58 cm  
Front im Korpus-Farbton



96,4 47,5

**Einzelschrack**

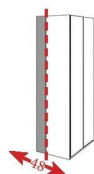

**Tiefenkürzung**

=

**1 x Art-Nr. 400**

Drehtürenschrack B 150 cm, H 216 cm  
Front im Korpus-Farbton

**2 x Art-Nr. TK1** Tiefenkürzung je Schrack-Element  
(siehe Tabelle Korpusbreiten)

## Maßanfertigungen - Bestellbeispiele

### Bestellbeispiel für eine rückseitige Abschrägung

Drehtürenschrack B 200 cm, H 216 cm  
Front Glas weiß

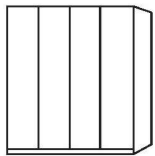

**Einzelschrack**

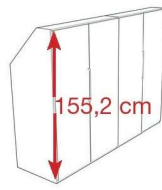

**Rückseitige Abschrägung**

**1 x Art.-Nr. 513**

Drehtürenschrack B 200 cm, H 216 cm  
Front Glas weiß

**2 x Art.-Nr. D54**

**Aufpreis** je Schrack-Element  
(B 200 cm = 2 x 100 cm)

**1 x VB1** Verblendungsmaterial im Korpus-Farbtön  
(Oberboden wird durch die Abschrägung und Höhenkürzung sichtbar)

### Bestellbeispiel 1 für seitliche Abschrägung (nur RECHTS)

Drehtürenschrack B 300 cm, H 236 cm, mit Kranzleiste  
Front Glas weiß

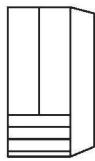

+

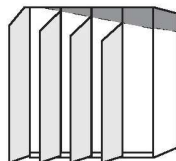

+

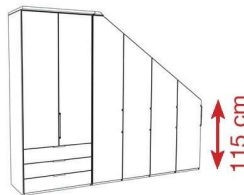

**1 x Art.-Nr. 386**

Funktions-Drehtürenschrack B 100 cm, H 216 cm  
3 Auszüge, **Front Glas weiß**

**1 x Art.-Nr. 928** Kranzleiste B 100 cm

**1 x Art.-Nr. D42**

Dachschrägenschrack B 200 cm, 4-türig,  
Abschrägung RECHTS, **Front Glas weiß**

**1 x Art.-Nr. 926** Kranzleiste B 50 cm\*

\* Breite muss vor Ort angepasst werden!

### Bestellbeispiel 2 für seitliche Abschrägung (BEIDSEITIG)

Drehtürenschrack B 390 cm, H 216 cm, mit Kranzleiste  
Front Glas Champagner

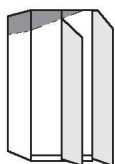

+

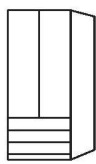

+



+



+

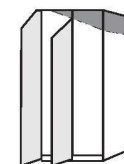

+

+

+

+

+



**1 x Art.-Nr. D09**

Dachschrägenschrack B 100 cm, H 236 cm,  
Abschrägung LINKS

**1 x Art.-Nr. 926**

Kranzleiste zum bauseitigen Anpassen B 50 cm\*

**1 x Art.-Nr. 390**

Funktions-Drehtürenschrack B 100 cm, H 236 cm

**1 x Art.-Nr. 928**

Kranzleiste B 100 cm

**1 x Art.-Nr. 390**

Regalelement B 40 cm, H 236 cm

**1 x Art.-Nr. 945**

Kranzleiste für Regalelement B 40 cm

**1 x Art.-Nr. 226**

Drehtürenschrack B 50 cm, H 236 cm

**1 x Art.-Nr. 945**

Kranzleiste B 50 cm

**1 x Art.-Nr. D34**

Dachschrägenschrack B 100 cm, H 236 cm,  
Abschrägung RECHTS

**1 x Art.-Nr. 926**

Kranzleiste zum bauseitigen Anpassen B 50 cm\*

\* Breite muss vor Ort angepasst werden!

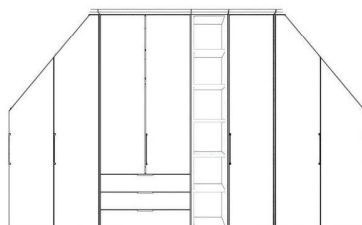



## Maßanfertigungen - Aufpreise bei Interliving 1205 - 1000 Drehtürenschränke.

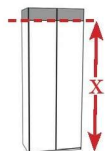

Höhenkürzung

**Höhenkürzung** (im Raster von 1,6 cm) - verbleibende Mindesthöhe 70 cm

Wird der Oberboden durch die Höhenkürzung sichtbar, ist es sinnvoll, Verblendungsmaterial mitzubestellen.

**⚠ ACHTUNG - Keine Höhenkürzung bei Passepartout-Rahmen in Verbindung mit umlaufender LED-Beleuchtung!**

Schränkelemente	Aufpreis	Art.-Nr.	EURO
Breite 37,5 cm <b>ohne Auszüge</b>	- je Tür im Korpus-Farbtön - je Tür in Glas-Ausführung / Spiegel	<b>HK1</b> <b>HK2</b>	251,- 303,-
Breite 50 cm <b>ohne Auszüge</b>	- je Tür im Korpus-Farbtön - je Tür in Glas-Ausführung / Spiegel - für Passepartout-Rahmen	<b>HK1</b> <b>HK2</b> <b>HK3</b>	251,- 303,- 100,-
Breite 50 cm <b>3 Auszüge</b>	- je Tür im Korpus-Farbtön - je Tür in Glas-Ausführung / Spiegel - für Passepartout-Rahmen	<b>HK1</b> <b>HK2</b> <b>HK3</b>	251,- 303,- 100,-
Breite 75 cm <b>ohne Auszüge</b>	- je Tür im Korpus-Farbtön - je Tür in Glas-Ausführung / Spiegel - für Passepartout-Rahmen	<b>HK1</b> <b>HK2</b> <b>HK3</b>	251,- 303,- 100,-
Breite 75 cm <b>3 Auszüge</b>	- je Tür im Korpus-Farbtön - je Tür in Glas-Ausführung / Spiegel - für Passepartout-Rahmen	<b>HK1</b> <b>HK2</b> <b>HK3</b>	251,- 303,- 100,-
Breite 100 cm <b>ohne Auszüge</b>	- je Tür im Korpus-Farbtön - je Tür in Glas-Ausführung / Spiegel - für Passepartout-Rahmen	<b>HK1</b> <b>HK2</b> <b>HK3</b>	251,- 303,- 100,-
Breite 100 cm <b>3 Auszüge</b>	- je Tür im Korpus-Farbtön - je Tür in Glas-Ausführung / Spiegel - für Passepartout-Rahmen	<b>HK1</b> <b>HK2</b> <b>HK3</b>	251,- 303,- 100,-
Regalelemente	- je Regalelement	<b>HK4</b>	251,-
Abschlusschränke	- je Tür im Korpus-Farbtön - je Tür in Glas-Ausführung / Spiegel	<b>HK1</b> <b>HK2</b>	251,- 303,-
Vollausgebauter Eckschrank	- je Tür im Korpus-Farbtön - je Tür in Glas-Ausführung / Spiegel	<b>HK1</b> <b>HK2</b>	251,- 303,-
Begehbarer Eckschrank	- je Tür im Korpus-Farbtön - je Tür in Glas-Ausführung / Spiegel	<b>HK1</b> <b>HK2</b>	251,- 303,-
Eckschrank über 90 Grad mit Drehtüren	- je Tür im Korpus-Farbtön - je Tür in Glas-Ausführung / Spiegel	<b>HK1</b> <b>HK2</b>	251,- 303,-
Eckschrank über 90 Grad mit Falttüren	- je Tür im Korpus-Farbtön - je Tür in Glas-Ausführung / Spiegel	<b>HK1</b> <b>HK2</b>	251,- 303,-



## Maßanfertigungen - Aufpreise bei Interliving 1205 - 1000 Drehtürenschränke.

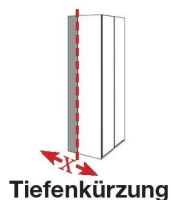

**Tiefenkürzung** - auf eine minimale Tiefe von 35 cm



**ACHTUNG** - Eine erhöhte Reduzierung der Tiefe beeinträchtigt u. U. die Funktion der Kleiderstange. In diesem Fall ist eine ausziehbare Kleiderstange empfehlenswert (siehe Schrank-Zubehör).

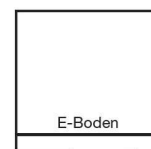

Schränkelemente	Aufpreis	Art.-Nr.	EURO
Breite 37,5 cm <b>ohne Auszüge</b>	- je Schrank-Element (siehe Tabelle Korpusbreiten) - für Kürzung zusätzlicher Einlegeböden - für Kürzung von Kranzleisten-Typen (Rückläufer)	<b>TK1</b> <b>TK2</b> <b>TK3</b>	328,- 49,- 49,-
Breite 50 cm <b>ohne Auszüge</b>	- je Schrank-Element (siehe Tabelle Korpusbreiten) - für Kürzung zusätzlicher Einlegeböden - für Kürzung von Kranzleisten-Typen (Rückläufer)	<b>TK1</b> <b>TK2</b> <b>TK3</b>	328,- 49,- 49,-
Breite 50 cm <b>3 Auszüge</b>			
Breite 75 cm <b>ohne Auszüge</b>	- je Schrank-Element (siehe Tabelle Korpusbreiten) - für Kürzung zusätzlicher Einlegeböden - für Kürzung von Kranzleisten-Typen (Rückläufer)	<b>TK1</b> <b>TK2</b> <b>TK3</b>	328,- 49,- 49,-
Breite 75 cm <b>3 Auszüge</b>			
Breite 100 cm <b>ohne Auszüge</b>	- je Schrank-Element (siehe Tabelle Korpusbreiten) - für Kürzung zusätzlicher Einlegeböden - für Kürzung von Kranzleisten-Typen (Rückläufer)	<b>TK1</b> <b>TK2</b> <b>TK3</b>	328,- 49,- 49,-
Breite 100 cm <b>3 Auszüge</b>			
Regalelemente			
Abschlusschränke			
Vollausgebauter Eckschrank	- je Eckschrank - für Kürzung zusätzlicher Einlegeböden - für Kürzung von Kranzleisten-Typen (Rückläufer)	<b>TK1</b> <b>TK2</b> <b>TK3</b>	328,- 49,- 49,-
Begehbarer Eckschrank			
Eckschrank über 90 Grad mit Drehtüren			
Eckschrank über 90 Grad mit Falttüren			

## Maßanfertigungen - Aufpreise bei Interliving 1205 - 1000 Drehtürenschränke.

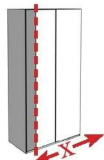

Breitenkürzung





**Breitenkürzung** - verbleibende Mindestbreite 20 cm

Die Kürzung erfolgt wahlweise an der linken und/oder rechten äußeren Tür.

**Für eine symmetrische Kürzung bitte Breitenkürzung LINKS und RECHTS außen bestellen.**



**ACHTUNG** - Bei der Breitenkürzung **LINKS** entfällt die linke Softkante der Front, bei der Breitenkürzung **RECHTS** entfällt die rechte Softkante der Front.

Schränkelemente	Aufpreis	Art.-Nr.	EURO
 <p>Breite 37,5 cm <b>ohne Auszüge</b></p>	<p><b>Breitenkürzung Tür LINKS angeschlagen:</b> - je Tür im Korpus-Farbtön - je Tür in Glas-Ausführung / Spiegel</p> <p><b>Breitenkürzung Tür RECHTS angeschlagen:</b> - je Tür im Korpus-Farbtön - je Tür in Glas-Ausführung / Spiegel</p> <p>- für Kürzung zusätzlicher Einlegeböden - für Kürzungen von Kranzleisten ohne Beleuchtung</p>	<p><b>BL1</b> <b>BL2</b></p> <p><b>BR1</b> <b>BR2</b></p> <p><b>BK1</b> <b>BK3</b></p>	<p>277,- 456,-</p> <p>277,- 456,-</p> <p>49,- 49,-</p>
 <p>Breite 50 cm <b>ohne Auszüge</b></p>	<p><b>Breitenkürzung Tür LINKS angeschlagen:</b> - je Tür im Korpus-Farbtön - je Tür in Glas-Ausführung / Spiegel</p> <p><b>Breitenkürzung Tür RECHTS angeschlagen:</b> - je Tür im Korpus-Farbtön - je Tür in Glas-Ausführung / Spiegel</p> <p>- für Kürzung zusätzlicher Einlegeböden - für Kürzungen von Passepartout-Rahmen ohne Bel. - für Kürzungen von Kranzleisten ohne Beleuchtung</p>	<p><b>BL1</b> <b>BL2</b></p> <p><b>BR1</b> <b>BR2</b></p> <p><b>BK1</b> <b>BK2</b> <b>BK3</b></p>	<p>277,- 456,-</p> <p>277,- 456,-</p> <p>49,- 49,- 49,-</p>
 <p>Breite 75 cm <b>ohne Auszüge</b></p>	<p><b>Breitenkürzung LINKS außen:</b> - je Tür im Korpus-Farbtön - je Tür in Glas-Ausführung / Spiegel</p> <p><b>Breitenkürzung RECHTS außen:</b> - je Tür im Korpus-Farbtön - je Tür in Glas-Ausführung / Spiegel</p> <p>- für Kürzung zusätzlicher Einlegeböden - für Kürzungen von Passepartout-Rahmen ohne Bel. - für Kürzungen von Kranzleisten ohne Beleuchtung</p>	<p><b>BL1</b> <b>BL2</b></p> <p><b>BR1</b> <b>BR2</b></p> <p><b>BK1</b> <b>BK2</b> <b>BK3</b></p>	<p>277,- 456,-</p> <p>277,- 456,-</p> <p>49,- 49,- 49,-</p>
 <p>Breite 100 cm <b>ohne Auszüge</b></p>	<p><b>Breitenkürzung LINKS außen:</b> - je Tür im Korpus-Farbtön - je Tür in Glas-Ausführung / Spiegel</p> <p><b>Breitenkürzung RECHTS außen:</b> - je Tür im Korpus-Farbtön - je Tür in Glas-Ausführung / Spiegel</p> <p>- für Kürzung zusätzlicher Einlegeböden - für Kürzungen von Passepartout-Rahmen ohne Bel. - für Kürzungen von Kranzleisten ohne Beleuchtung</p>	<p><b>BL1</b> <b>BL2</b></p> <p><b>BR1</b> <b>BR2</b></p> <p><b>BK1</b> <b>BK2</b> <b>BK3</b></p>	<p>277,- 456,-</p> <p>277,- 456,-</p> <p>49,- 49,- 49,-</p>

## Maßanfertigungen - Aufpreise bei Interliving 1205 - 1000 Drehtürenschränke.

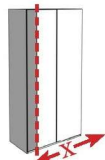

Breitenkürzung

**Breitenkürzung** - verbleibende Mindestbreite 20 cm

Die Kürzung erfolgt wahlweise an der linken und/oder rechten äußeren Tür.

**Für eine symmetrische Kürzung bitte Breitenkürzung LINKS und RECHTS außen bestellen.**



**ACHTUNG** - Bei der Breitenkürzung **LINKS** entfällt die linke Softkante der Front, bei der Breitenkürzung **RECHTS** entfällt die rechte Softkante der Front.

Schränkelemente	Aufpreis	Art.-Nr.	EURO
<p>Breite 150 cm ohne Auszüge</p>	<p><b>Breitenkürzung LINKS außen:</b></p> <ul style="list-style-type: none"> <li>- je Tür im Korpus-Farbtou</li> <li>- je Tür in Glas-Ausführung / Spiegel</li> </ul> <p><b>Breitenkürzung RECHTS außen:</b></p> <ul style="list-style-type: none"> <li>- je Tür im Korpus-Farbtou</li> <li>- je Tür in Glas-Ausführung / Spiegel</li> </ul> <ul style="list-style-type: none"> <li>- für Kürzung zusätzlicher Einlegeböden</li> <li>- für Kürzungen von Passepartout-Rahmen ohne Bel.</li> <li>- für Kürzungen von Kranzleisten ohne Beleuchtung</li> </ul>	<p><b>BL1</b> <b>BL2</b></p> <p><b>BR1</b> <b>BR2</b></p> <p><b>BK1</b> <b>BK2</b> <b>BK3</b></p>	<p>277,- 456,-</p> <p>277,- 456,-</p> <p>49,- 49,- 49,-</p>
<p>Breite 200 cm ohne Auszüge</p>	<p><b>Breitenkürzung LINKS außen:</b></p> <ul style="list-style-type: none"> <li>- je Tür im Korpus-Farbtou</li> <li>- je Tür in Glas-Ausführung / Spiegel</li> </ul> <p><b>Breitenkürzung RECHTS außen:</b></p> <ul style="list-style-type: none"> <li>- je Tür im Korpus-Farbtou</li> <li>- je Tür in Glas-Ausführung / Spiegel</li> </ul> <ul style="list-style-type: none"> <li>- für Kürzung zusätzlicher Einlegeböden</li> <li>- für Kürzungen von Passepartout-Rahmen ohne Bel.</li> <li>- für Kürzungen von Kranzleisten ohne Beleuchtung</li> </ul>	<p><b>BL1</b> <b>BL2</b></p> <p><b>BR1</b> <b>BR2</b></p> <p><b>BK1</b> <b>BK2</b> <b>BK3</b></p>	<p>277,- 456,-</p> <p>277,- 456,-</p> <p>49,- 49,- 49,-</p>
<p>Breite 225 cm ohne Auszüge</p>	<p><b>Breitenkürzung LINKS außen:</b></p> <ul style="list-style-type: none"> <li>- je Tür im Korpus-Farbtou</li> <li>- je Tür in Glas-Ausführung / Spiegel</li> </ul> <p><b>Breitenkürzung RECHTS außen:</b></p> <ul style="list-style-type: none"> <li>- je Tür im Korpus-Farbtou</li> <li>- je Tür in Glas-Ausführung / Spiegel</li> </ul> <ul style="list-style-type: none"> <li>- für Kürzung zusätzlicher Einlegeböden</li> <li>- für Kürzungen von Passepartout-Rahmen ohne Bel.</li> <li>- für Kürzungen von Kranzleisten ohne Beleuchtung</li> </ul>	<p><b>BL1</b> <b>BL2</b></p> <p><b>BR1</b> <b>BR2</b></p> <p><b>BK1</b> <b>BK2</b> <b>BK3</b></p>	<p>277,- 456,-</p> <p>277,- 456,-</p> <p>49,- 49,- 49,-</p>
<p>Breite 250 cm ohne Auszüge</p>	<p><b>Breitenkürzung LINKS außen:</b></p> <ul style="list-style-type: none"> <li>- je Tür im Korpus-Farbtou</li> <li>- je Tür in Glas-Ausführung / Spiegel</li> </ul> <p><b>Breitenkürzung RECHTS außen:</b></p> <ul style="list-style-type: none"> <li>- je Tür im Korpus-Farbtou</li> <li>- je Tür in Glas-Ausführung / Spiegel</li> </ul> <ul style="list-style-type: none"> <li>- für Kürzung zusätzlicher Einlegeböden</li> <li>- für Kürzungen von Passepartout-Rahmen ohne Bel.</li> <li>- für Kürzungen von Kranzleisten ohne Beleuchtung</li> </ul>	<p><b>BL1</b> <b>BL2</b></p> <p><b>BR1</b> <b>BR2</b></p> <p><b>BK1</b> <b>BK2</b> <b>BK3</b></p>	<p>277,- 456,-</p> <p>277,- 456,-</p> <p>49,- 49,- 49,-</p>

## Maßanfertigungen - Aufpreise bei Interliving 1205 - 1000 Drehtürenschränke.

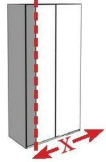

Breitenkürzung

**Breitenkürzung** - verbleibende Mindestbreite 20 cm

Die Kürzung erfolgt wahlweise an der linken und/oder rechten äußeren Tür.

**Für eine symmetrische Kürzung bitte Breitenkürzung LINKS und RECHTS außen bestellen.**



**ACHTUNG** - Bei der Breitenkürzung **LINKS** entfällt die linke Softkante der Front, bei der Breitenkürzung **RECHTS** entfällt die rechte Softkante der Front.

Schränkelemente	Aufpreis	Art.-Nr.	EURO
<p>Breite 300 cm <b>ohne Auszüge</b></p>	<p><b>Breitenkürzung LINKS außen:</b></p> <ul style="list-style-type: none"> <li>- je Tür im Korpus-Farbton</li> <li>- je Tür in Glas-Ausführung / Spiegel</li> </ul> <p><b>Breitenkürzung RECHTS außen:</b></p> <ul style="list-style-type: none"> <li>- je Tür im Korpus-Farbton</li> <li>- je Tür in Glas-Ausführung / Spiegel</li> </ul> <ul style="list-style-type: none"> <li>- für Kürzung zusätzlicher Einlegeböden</li> <li>- für Kürzungen von Passepartout-Rahmen ohne Bel.</li> <li>- für Kürzungen von Kranzleisten ohne Beleuchtung</li> </ul>	<p><b>BL1</b> <b>BL2</b></p> <p><b>BR1</b> <b>BR2</b></p> <p><b>BK1</b> <b>BK2</b> <b>BK3</b></p>	<p>277,- 456,-</p> <p>277,- 456,-</p> <p>49,- 49,- 49,-</p>
<p>Breite 350 cm <b>ohne Auszüge</b></p>	<p><b>Breitenkürzung LINKS außen:</b></p> <ul style="list-style-type: none"> <li>- je Tür im Korpus-Farbton</li> <li>- je Tür in Glas-Ausführung / Spiegel</li> </ul> <p><b>Breitenkürzung RECHTS außen:</b></p> <ul style="list-style-type: none"> <li>- je Tür im Korpus-Farbton</li> <li>- je Tür in Glas-Ausführung / Spiegel</li> </ul> <ul style="list-style-type: none"> <li>- für Kürzung zusätzlicher Einlegeböden</li> <li>- für Kürzungen von Passepartout-Rahmen ohne Bel.</li> <li>- für Kürzungen von Kranzleisten ohne Beleuchtung</li> </ul>	<p><b>BL1</b> <b>BL2</b></p> <p><b>BR1</b> <b>BR2</b></p> <p><b>BK1</b> <b>BK2</b> <b>BK3</b></p>	<p>277,- 456,-</p> <p>277,- 456,-</p> <p>49,- 49,- 49,-</p>

## Maßanfertigungen - Aufpreise bei Interliving 1205 - 1000 Drehtürenschränke.



**Rückseitige Abschrägung inkl. Höhenkürzung** (im Raster von 1,6 cm)

Der Oberboden wird durch die Abschrägung und Höhenkürzung sichtbar, in diesem Fall ist Verblendungsmaterial erforderlich (siehe Verblendungsmaterial).

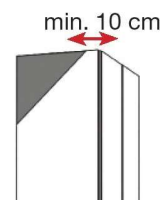

**⚠ ACHTUNG - Nicht in Verbindung mit Dachschrägenschränken!**

Schränkelemente	Aufpreis	Art.-Nr.	EURO
Breite 37,5 cm <b>ohne Auszüge</b>	- je Schrank-Element	<b>D51</b>	584,-
Breite 50 cm <b>ohne Auszüge</b>	- je Schrank-Element	<b>D52</b>	584,-
Breite 50 cm <b>3 Auszüge</b>	- je Schrank-Element	<b>D52</b>	584,-
Breite 75 cm <b>ohne Auszüge</b>	- je Schrank-Element	<b>D53</b>	584,-
Breite 75 cm <b>3 Auszüge</b>	- je Schrank-Element	<b>D53</b>	584,-
Breite 100 cm <b>ohne Auszüge</b>	- je Schrank-Element	<b>D54</b>	584,-
Breite 100 cm <b>3 Auszüge</b>	- je Schrank-Element	<b>D54</b>	584,-
Regalelemente			
Abschlusschränke			
Vollausgebauter Eckschrank			
Begehbarer Eckschrank			
Eckschrank über 90 Grad mit Drehtüren			
Eckschrank über 90 Grad mit Falttüren			



## Maßanfertigungen - Dachschrägenschrank mit 2 Außenseiten.

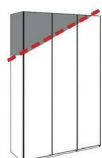

Seitliche Abschrägung

### Seitliche Abschrägung inkl. Höhenkürzung

Die Abschrägung wird zur Decke um 4 cm verblendet.

Blende an der niedrigen Seite zur Wand zwischen 4 - 15 cm.

**Die Blende wird im Korpus-Farbtone geliefert.**

**Kranzleiste zum bauseitigen Anpassen auf Seite 15**

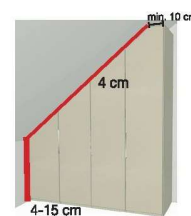

**⚠ ACHTUNG - Nicht in Verbindung mit Tiefen- und Breitenkürzungen!**

Schränkelemente	Abschrägung LINKS -> Türanschlag RECHTS	Art.-Nr.	EURO	
<p>47,5 Breite 50 cm ohne Auszüge</p>	1-türig - Front im Korpus-Farbtone	<b>D01</b>	770,-	
	1-türig - Front in weiß	<b>D55</b>	770,-	
	1-türig - Front in Kieselgrau-Dekor	<b>D56</b>	770,-	
	1-türig - Front in Champagner-Dekor	<b>D57</b>	770,-	
	1-türig - Front Glas weiß	<b>D02</b>	922,-	
	1-türig - Front Glas Kieselgrau	<b>D03</b>	922,-	
	1-türig - Front Glas Champagner	<b>D04</b>	922,-	
	1-türig - Front Kristallspiegel	<b>D05</b>	922,-	
	<p>47,5 47,5 Breite 100 cm ohne Auszüge</p>	2-türig - Front im Korpus-Farbtone	<b>D06</b>	1.371,-
		2-türig - Front in weiß	<b>D58</b>	1.371,-
2-türig - Front in Kieselgrau-Dekor		<b>D59</b>	1.371,-	
2-türig - Front in Champagner-Dekor		<b>D60</b>	1.371,-	
2-türig - Front Glas weiß		<b>D07</b>	1.673,-	
2-türig - Front Glas Kieselgrau		<b>D08</b>	1.673,-	
2-türig - Front Glas Champagner		<b>D09</b>	1.673,-	
2-türig - Front Kristallspiegel		<b>D10</b>	1.673,-	
<p>47,5 47,5 47,5 Breite 150 cm ohne Auszüge</p>		3-türig - Front im Korpus-Farbtone	<b>D11</b>	2.090,-
		3-türig - Front in weiß	<b>D61</b>	2.090,-
	3-türig - Front in Kieselgrau-Dekor	<b>D62</b>	2.090,-	
	3-türig - Front in Champagner-Dekor	<b>D63</b>	2.090,-	
	3-türig - Front Glas weiß	<b>D12</b>	2.544,-	
	3-türig - Front Glas Kieselgrau	<b>D13</b>	2.544,-	
	3-türig - Front Glas Champagner	<b>D14</b>	2.544,-	
	3-türig - Front Kristallspiegel	<b>D15</b>	2.544,-	
	<p>47,5 47,5 47,5 47,5 Breite 200 cm ohne Auszüge</p>	4-türig - Front im Korpus-Farbtone	<b>D16</b>	2.691,-
		4-türig - Front in weiß	<b>D64</b>	2.691,-
4-türig - Front in Kieselgrau-Dekor		<b>D65</b>	2.691,-	
4-türig - Front in Champagner-Dekor		<b>D66</b>	2.691,-	
4-türig - Front Glas weiß		<b>D17</b>	3.293,-	
4-türig - Front Glas Kieselgrau		<b>D18</b>	3.293,-	
4-türig - Front Glas Champagner		<b>D19</b>	3.293,-	
4-türig - Front Kristallspiegel		<b>D20</b>	3.293,-	
<p>47,5 47,5 47,5 47,5 47,5 Breite 250 cm ohne Auszüge</p>		5-türig - Front im Korpus-Farbtone	<b>D21</b>	3.380,-
		5-türig - Front in weiß	<b>D67</b>	3.380,-
	5-türig - Front in Kieselgrau-Dekor	<b>D68</b>	3.380,-	
	5-türig - Front in Champagner-Dekor	<b>D69</b>	3.380,-	
	5-türig - Front Glas weiß	<b>D22</b>	4.136,-	
	5-türig - Front Glas Kieselgrau	<b>D23</b>	4.136,-	
	5-türig - Front Glas Champagner	<b>D24</b>	4.136,-	
	5-türig - Front Kristallspiegel	<b>D25</b>	4.136,-	



## Maßanfertigungen - Dachschrägenschrank mit 2 Außenseiten.

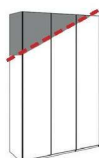

Seitliche Abschrägung

### Seitliche Abschrägung inkl. Höhenkürzung

Die Abschrägung wird zur Decke um 4 cm verblendet.

Blende an der niedrigen Seite zur Wand zwischen 4 - 15 cm.

**Die Blende wird im Korpus-Farbton geliefert.**

**Kranzleiste zum bauseitigen Anpassen auf Seite 15**

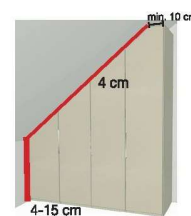

**⚠ ACHTUNG - Nicht in Verbindung mit Tiefen- und Breitenkürzungen!**

Schränkelemente	Abschrägung RECHTS -> Türanschlag LINKS	Art.-Nr.	EURO
<p>Breite 50 cm <b>ohne Auszüge</b></p>	1-türig - Front im Korpus-Farbton 1-türig - Front in weiß 1-türig - Front in Kieselgrau-Dekor 1-türig - Front in Champagner-Dekor  1-türig - Front Glas weiß 1-türig - Front Glas Kieselgrau 1-türig - Front Glas Champagner 1-türig - Front Kristallspiegel	<b>D26</b> <b>D70</b> <b>D71</b> <b>D72</b>  <b>D27</b> <b>D28</b> <b>D29</b> <b>D30</b>	770,- 770,- 770,- 770,-  922,- 922,- 922,- 922,-
<p>Breite 100 cm <b>ohne Auszüge</b></p>	2-türig - Front im Korpus-Farbton 2-türig - Front in weiß 2-türig - Front in Kieselgrau-Dekor 2-türig - Front in Champagner-Dekor  2-türig - Front Glas weiß 2-türig - Front Glas Kieselgrau 2-türig - Front Glas Champagner 2-türig - Front Kristallspiegel	<b>D31</b> <b>D73</b> <b>D74</b> <b>D75</b>  <b>D32</b> <b>D33</b> <b>D34</b> <b>D35</b>	1.371,- 1.371,- 1.371,- 1.371,-  1.673,- 1.673,- 1.673,- 1.673,-
<p>Breite 150 cm <b>ohne Auszüge</b></p>	3-türig - Front im Korpus-Farbton 3-türig - Front in weiß 3-türig - Front in Kieselgrau-Dekor 3-türig - Front in Champagner-Dekor  3-türig - Front Glas weiß 3-türig - Front Glas Kieselgrau 3-türig - Front Glas Champagner 3-türig - Front Kristallspiegel	<b>D36</b> <b>D76</b> <b>D77</b> <b>D78</b>  <b>D37</b> <b>D38</b> <b>D39</b> <b>D40</b>	2.090,- 2.090,- 2.090,- 2.090,-  2.544,- 2.544,- 2.544,- 2.544,-
<p>Breite 200 cm <b>ohne Auszüge</b></p>	4-türig - Front im Korpus-Farbton 4-türig - Front in weiß 4-türig - Front in Kieselgrau-Dekor 4-türig - Front in Champagner-Dekor  4-türig - Front Glas weiß 4-türig - Front Glas Kieselgrau 4-türig - Front Glas Champagner 4-türig - Front Kristallspiegel	<b>D41</b> <b>D79</b> <b>D80</b> <b>D81</b>  <b>D42</b> <b>D43</b> <b>D44</b> <b>D45</b>	2.691,- 2.691,- 2.691,- 2.691,-  3.293,- 3.293,- 3.293,- 3.293,-
<p>Breite 250 cm <b>ohne Auszüge</b></p>	5-türig - Front im Korpus-Farbton 5-türig - Front in weiß 5-türig - Front in Kieselgrau-Dekor 5-türig - Front in Champagner-Dekor  5-türig - Front Glas weiß 5-türig - Front Glas Kieselgrau 5-türig - Front Glas Champagner 5-türig - Front Kristallspiegel	<b>D46</b> <b>D82</b> <b>D83</b> <b>D84</b>  <b>D47</b> <b>D48</b> <b>D49</b> <b>D50</b>	3.380,- 3.380,- 3.380,- 3.380,-  4.136,- 4.136,- 4.136,- 4.136,-

## Maßanfertigungen - Zubehör

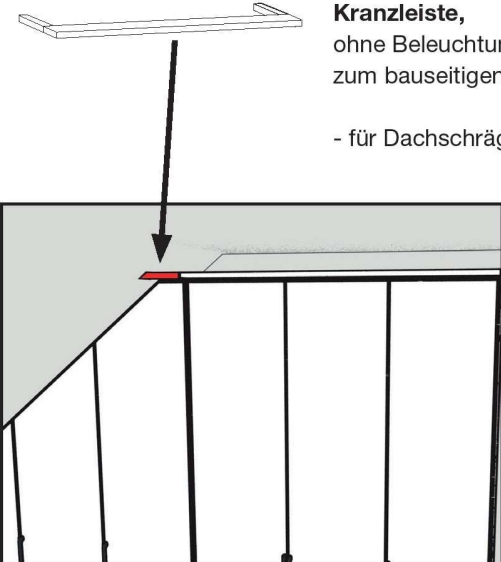
Beschreibung	Maße in cm			Art.-Nr.	EURO
	B	H	T		
 <p><b>Verblendungsmaterial im Korpus-Farbtönen zum bauseitigen Anpassen</b></p> <p><b>Verblendungsmaterial im Korpus-Farbtönen zum bauseitigen Anpassen</b></p> <p><b>Kantenumleimer im Korpus-Farbtönen 300 cm</b></p>	56	236	1,5	<b>VB1</b>	177,-
	60,5	236	1,5	<b>VB2</b>	200,-
				<b>VB3</b>	49,-
 <p><b>Kranzleiste, ohne Beleuchtung zum bauseitigen Anpassen</b></p> <p>- für Dachschrägenschrank</p>	50	3,2	12,5	<b>926</b>	77,-

## Maßanfertigungen - Planungshilfe

---

Kunde: \_\_\_\_\_

Ort: \_\_\_\_\_

Verkäufer/in: \_\_\_\_\_

Schrankschöhe in cm: \_\_\_\_\_

Schrankschranktiefe in cm: \_\_\_\_\_

Schrankschrankbreite in cm: \_\_\_\_\_

Bitte die genauen Raummaße (keine Schrankmaße!) angeben. Das verbleibende Restmaß zur gegenüberliegenden Wand muss für die Schrankmontage ebenfalls mind. 4 cm betragen.

a = Raumhöhe in cm: \_\_\_\_\_

b = Raumbreite (ohne Sockelleiste) in cm: \_\_\_\_\_

c = Kniestockhöhe in cm: \_\_\_\_\_

d = Deckenbreite in cm: \_\_\_\_\_

Kommission: \_\_\_\_\_

Datum: \_\_\_\_\_

Durchwahl: \_\_\_\_\_

Bitte die gewünschte Maßanfertigung ankreuzen:

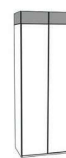

Höhenkürzung

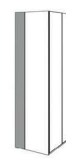

Tiefenkürzung

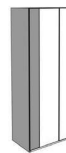

Breitenkürzung

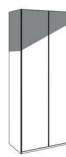

Seitliche Abschrägung



Rückseitige Abschrägung

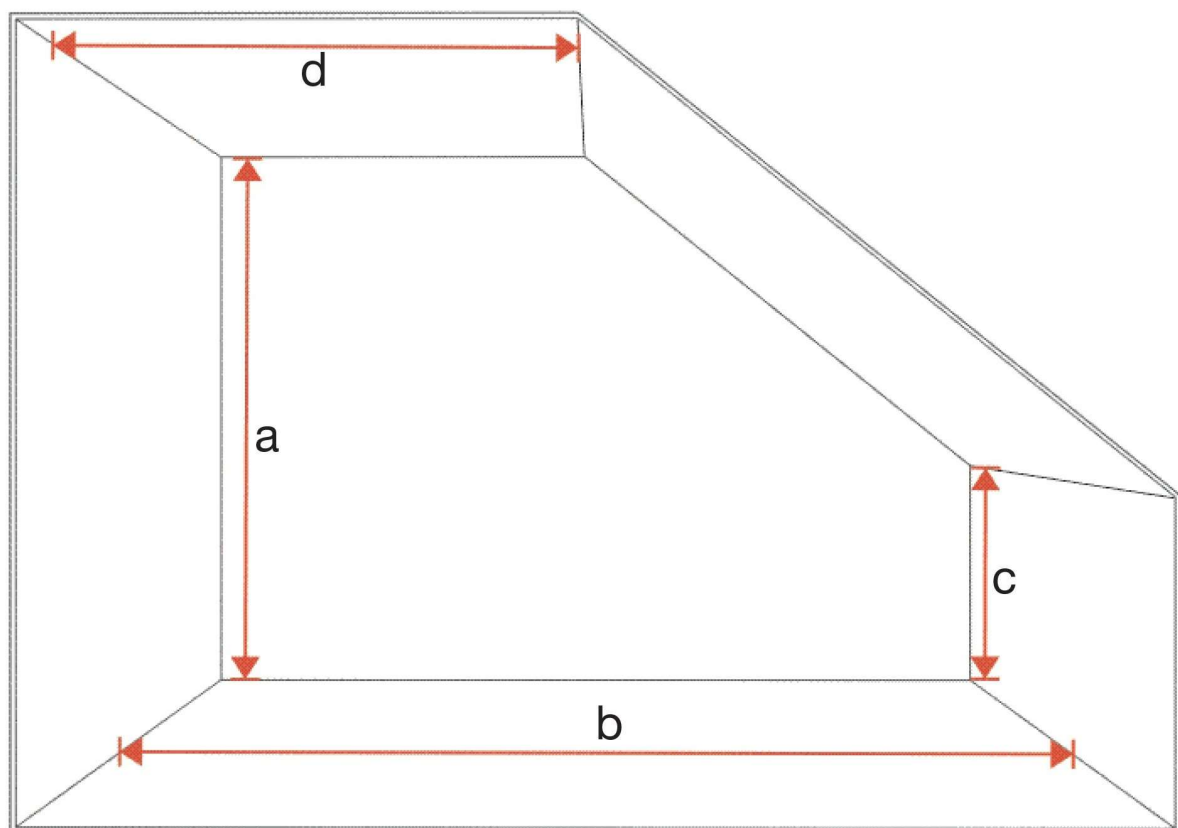

## Maßanfertigungen - Planungshilfe

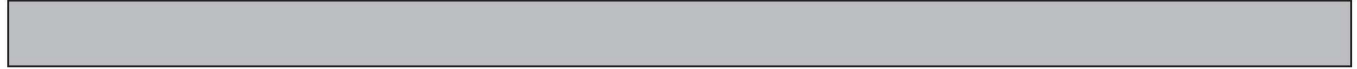

Bitte die Maße in die Skizze eintragen. Alle Maße (a, b, c und d) müssen eingetragen werden.

Bei nicht waagerechtem Boden bzw. nicht waagerechter Wand die kürzeste Strecke eintragen.

Gewünschte Schrankhöhe (muss bei seitlicher Abschrägung auch durchgängig geplant werden) und Schranktiefe oben angeben.

Geplanten Schrank mit der genauen Elementabfolge in die Grundriss-Skizze eintragen.

**Für die Richtigkeit der Maße ist der Händler verantwortlich.**

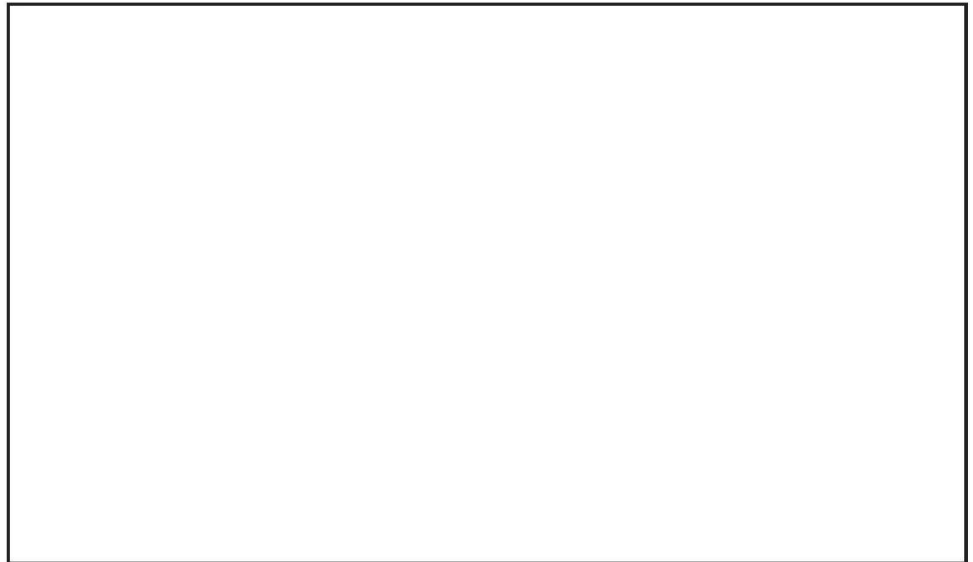

# Interliving Kleiderschrank Serie 1205



Möbel für  
mich gemacht



Schadstoff-  
geprüft  
Emissions-  
geprüft

www.tuv.com  
ID 0000045390





# Interliving Kleiderschrank Serie 1205



Möbel für mich gemacht

**IL 1205 - 1000**  
Drehtürenschränke



**IL 1205 - 2000**  
Falлтürenschränke



**IL 1205 - 1000 + 2000**  
Funktionsschränke



**IL 1205 - 3000**  
Schwebetürenschränke



**IL 1205 - 4000**  
Betten + Beimöbel



Für diese **Komplettschränke** sind **optional Passepartout-Rahmen oder Kranzleisten** möglich, wahlweise mit integrierter Beleuchtung (s. Schrankzubehör).

## IL 1205 - 1000 + 2000 - Drehtüren-, Falлтüren- und Funktionsschränke

Rasterbreite ca. 12,5 cm – 2 Höhen

Schränkelemente mit je 2 Außenseiten

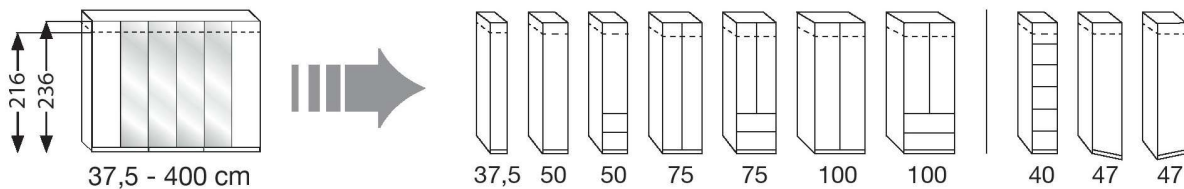

## IL 1205 - 1000 + 2000 - Planungsschränke (individuell zusammenstellbar)

1. Beispiel:

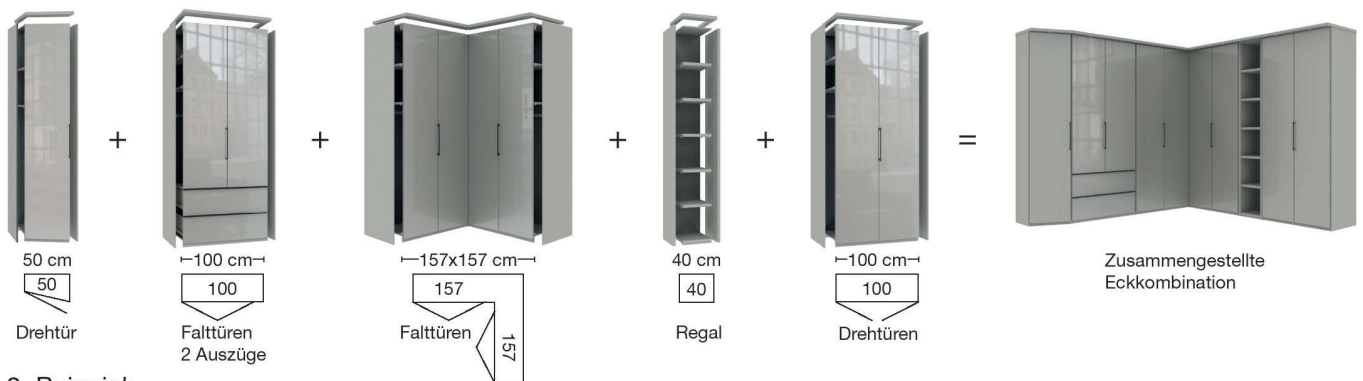

2. Beispiel:

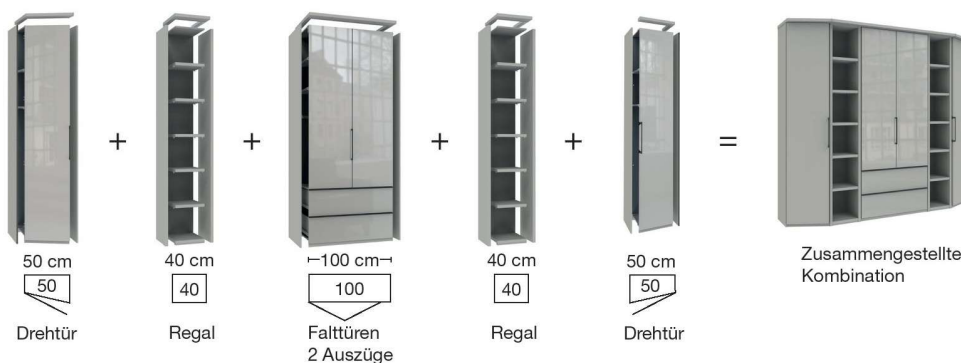

**Die einzelnen Schränke verfügen je Korpus über zwei Außenseiten und werden aneinandergestellt.**

Für diese Planungsschränke sind **optional einzelne Kranzleisten** wählbar, wahlweise mit integrierter Beleuchtung (s. Schrankzubehör).



# Interliving Kleiderschrank Serie 1205









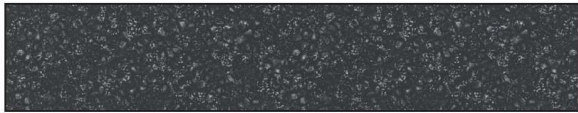

Möbel für mich gemacht

## LIEFERBARE KORPUS- UND FRONTAUSFÜHRUNGEN

Bitte geben Sie bei jeder Bestellung die exakte Farbkombination aus Front- und Korpusfarbe an!

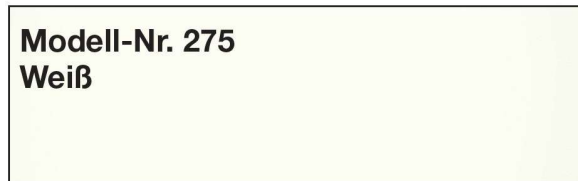
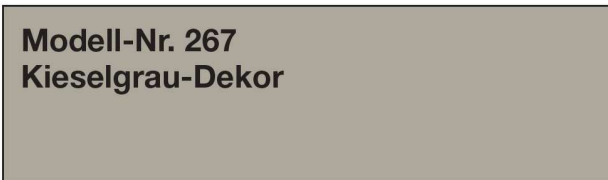
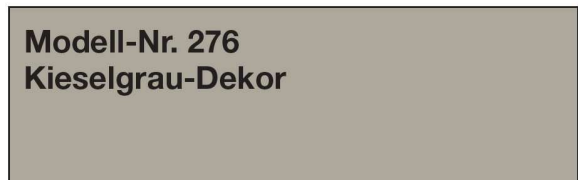
### Farbausführungen:

 <b>Griffe und Griffleisten in chrom</b> 	 <b>Griffe und Griffleisten in Schiefer</b> 
 <b>Modell-Nr. 258 Bianco-Eiche- Nachbildung</b>	 <b>Modell-Nr. 273 Bianco-Eiche- Nachbildung</b>
 <b>Modell-Nr. 259 Weiß</b>	 <b>Modell-Nr. 275 Weiß</b>
 <b>Modell-Nr. 267 Kieselgrau-Dekor</b>	 <b>Modell-Nr. 276 Kieselgrau-Dekor</b>
 <b>Modell-Nr. 269 Champagner-Dekor</b>	 <b>Modell-Nr. 277 Champagner-Dekor</b>

**furn plan**



Schadstoff-  
geprüft  
Emissions-  
geprüft

www.tuv.com  
ID 0000045390

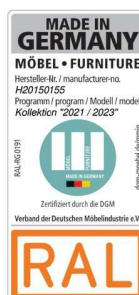

# Interliving Kleiderschrank Serie 1205



Möbel für mich gemacht

## Frontausführungen:



## Glasfronten

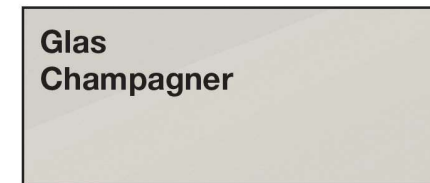
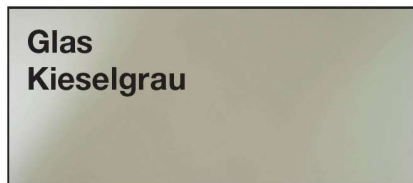
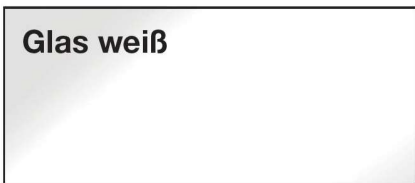

## Spiegel



## Innenfarbton



**furnplan**



Schadstoffgeprüft  
Emissionsgeprüft

www.tuv.com  
ID 0000045390



## Korpusbreiten

### Dreh- / Falttürenschränke

Breite	Seite	Sockel	Seite	Sockel	Seite	Sockel	Seite	Sockel	Seite	Breite effektiv
37,5	1,5	34,5	1,5							37,5 cm
50	1,5	47,5	1,5							50,5 cm
75	1,5	72,2	1,5							75,2 cm
100	1,5	96,4	1,5							99,4 cm
150	1,5	96,4	1,5	47,5	1,5					148,4 cm
150	1,5	72,2	1,5	72,2	1,5					148,9 cm
200	1,5	96,4	1,5	96,4	1,5					197,3 cm
225	1,5	72,2	1,5	72,2	1,5	72,2	1,5			222,6 cm
250	1,5	96,4	1,5	47,5	1,5	96,4	1,5			246,3 cm
250	1,5	47,5	1,5	72,2	1,5	72,2	1,5	47,5	1,5	246,9 cm
300	1,5	96,4	1,5	96,4	1,5	96,4	1,5			295,2 cm
300	1,5	72,2	1,5	72,2	1,5	72,2	1,5	72,2	1,5	294,8 cm
350	1,5	96,4	1,5	96,4	1,5	47,5	1,5	96,4	1,5	344,2 cm

### Funktions-Falttürenschränke

Breite	Seite	Sockel	Seite	Sockel	Seite	Sockel	Seite	Sockel	Seite	Breite effektiv
50	1,5	47,5	1,5							50,5 cm
75	1,5	72,2	1,5							75,2 cm
100	1,5	96,4	1,5							99,4 cm
150	1,5	47,5	1,5	47,5	1,5	47,5	1,5			148,5 cm
150	1,5	72,2	1,5	72,2	1,5					148,9 cm
200	1,5	47,5	1,5	96,4	1,5	47,5	1,5			197,4 cm
225	1,5	72,2	1,5	72,2	1,5	72,2	1,5			222,6 cm
250	1,5	96,4	1,5	47,5	1,5	96,4	1,5			246,3 cm
250	1,5	47,5	1,5	72,2	1,5	72,2	1,5	47,5	1,5	246,9 cm
300	1,5	96,4	1,5	96,4	1,5	96,4	1,5			295,2 cm
300	1,5	47,5	1,5	96,4	1,5	96,4	1,5	47,5	1,5	295,3 cm
300	1,5	72,2	1,5	72,2	1,5	72,2	1,5	72,2	1,5	296,3 cm
350	1,5	96,4	1,5	96,4	1,5	47,5	1,5	96,4	1,5	344,2 cm



**Einzelschränke können mit Passepartout-Rahmen / Kranzleisten kombiniert werden!**

**Beispiel: Falttürenschränk B 300 cm + Passepartout-Rahmen / Kranzleiste:**

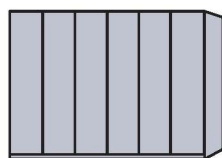

B 300 cm, H 216 cm,  
Front im Korpus-Farbtton  
= Art.-Nr. 640

+

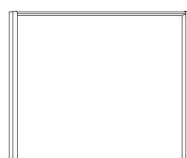

B 300 cm, H 220 cm,  
ohne Beleuchtung  
= Art.-Nr. 851

**ODER**



B 300 cm, H 3,2 cm,  
ohne Beleuchtung  
= Art.-Nr. 935

## Korpusbreiten - BEISPIELE

### Planungsschränke (individuell zusammenstellbar)

Breite	Seite	Sockel	Seite	Seite	Sockel	Seite	Seite	Sockel	Seite	Seite	Sockel	Seite	Seite	Sockel	Seite	Breite effektiv
37,5	1,5	34,5	1,5													37,5 cm
50	1,5	47,5	1,5													50,5 cm
75	1,5	72,2	1,5													75,2 cm
88	1,5	47,5	1,5	1,5	34,5	1,5										88,0 cm
100	1,5	96,4	1,5													99,4 cm
113	1,5	72,2	1,5	1,5	34,5	1,5										112,7 cm
125	1,5	34,5	1,5	1,5	47,5	1,5	1,5	34,5	1,5							125,5 cm
138	1,5	47,5	1,5	1,5	34,5	1,5	1,5	47,5	1,5							138,5 cm
150	1,5	96,4	1,5	1,5	47,5	1,5										149,9 cm
150	1,5	72,2	1,5	1,5	72,2	1,5										150,4 cm
150	1,5	47,5	1,5	1,5	47,5	1,5	1,5	47,5	1,5							151,5 cm
163	1,5	72,2	1,5	1,5	47,5	1,5	1,5	34,5	1,5							163,2 cm
176	1,5	47,5	1,5	1,5	72,2	1,5	1,5	47,5	1,5							176,2 cm
188	1,5	72,2	1,5	1,5	34,5	1,5	1,5	72,2	1,5							187,9 cm
200	1,5	96,4	1,5	1,5	96,4	1,5										198,8 cm
212	1,5	96,4	1,5	1,5	72,2	1,5	1,5	34,5	1,5							212,1 cm
226	1,5	72,2	1,5	1,5	72,2	1,5	1,5	72,2	1,5							225,6 cm
236	1,5	96,4	1,5	1,5	34,5	1,5	1,5	96,4	1,5							236,3 cm
250	1,5	96,4	1,5	1,5	47,5	1,5	1,5	96,4	1,5							249,3 cm
250	1,5	72,2	1,5	1,5	96,4	1,5	1,5	72,2	1,5							249,8 cm
250	1,5	72,2	1,5	1,5	47,5	1,5	1,5	47,5	1,5	1,5	72,2	1,5				251,4 cm
263	1,5	72,2	1,5	1,5	72,2	1,5	1,5	34,5	1,5	1,5	72,2	1,5				263,1 cm
274	1,5	96,4	1,5	1,5	72,2	1,5	1,5	96,4	1,5							274,0 cm
287	1,5	96,4	1,5	1,5	47,4	1,5	1,5	34,5	1,5	1,5	96,4	1,5				286,7 cm
300	1,5	96,4	1,5	1,5	47,5	1,5	1,5	47,5	1,5	1,5	96,4	1,5				299,8 cm
300	1,5	96,4	1,5	1,5	96,4	1,5	1,5	96,4	1,5							298,2 cm
300	1,5	72,2	1,5	1,5	72,2	1,5	1,5	72,2	1,5	1,5	72,2	1,5				300,8 cm
312	1,5	96,4	1,5	1,5	72,2	1,5	1,5	34,5	1,5	1,5	96,4	1,5				311,5 cm
325	1,5	96,4	1,5	1,5	72,2	1,5	1,5	47,5	1,5	1,5	96,4	1,5				324,5 cm
338	1,5	72,2	1,5	1,5	72,2	1,5	1,5	72,2	1,5	1,5	72,2	1,5	1,5	34,5	1,5	338,3 cm
350	1,5	96,4	1,5	1,5	96,4	1,5	1,5	47,5	1,5	1,5	96,4	1,5				348,7 cm
373	1,5	96,4	1,5	1,5	96,4	1,5	1,5	72,2	1,5	1,5	96,4	1,5				373,4 cm
386	1,5	96,4	1,5	1,5	96,4	1,5	1,5	47,5	1,5	1,5	34,5	1,5	1,5	96,4	1,5	386,2 cm
400	1,5	96,4	1,5	1,5	96,4	1,5	1,5	96,4	1,5	1,5	96,4	1,5				397,6 cm



Planungsschränke können nur mit einzelnen Kranzleisten kombiniert werden!

Beispiel: Falttüren- und Drehtürenschränk B 263 cm + Kranzleisten:



B 100 cm,  
H 216 cm  
= Art.-Nr. 348

+

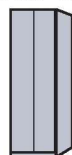

B 75 cm,  
H 216 cm  
= Art.-Nr. 261

+



B 50 cm,  
H 216 cm  
= Art.-Nr.

+



B 37,5 cm,  
H 216 cm  
= Art.-Nr.

+



B 100 cm,  
= Art.-Nr. 928



B 75 cm,  
= Art.-Nr. 927



B 50 cm,  
= Art.-Nr. 926



B 37,5 cm,  
= Art.-Nr. 964



# Interliving Kleiderschrank Serie 1205



Möbel für mich gemacht

## Drehtürenschränke B 37,5 cm ohne Kranzleiste

### Innenausstattung:

2 Einlegeböden, 1 Kleiderstange je Fach

Alle Drehtüren inkl. gedämpfter Scharniere

Beschreibung	Maße in cm		Höhe 216 cm		Höhe 236 cm							
	B	T	Art.-Nr.	EURO	Art.-Nr.	EURO						
<div style="display: flex; align-items: center;"> <div style="border: 1px solid black; padding: 2px; margin-right: 10px;">34,5</div> <div style="margin-right: 20px;"><b>Türanschlag links</b></div> </div>												
 Art.-Nr. 016	 Art.-Nr. 018	1-türig	- Front im Korpus-Farbtone	37,5	58	<b>016</b>	413,-	<b>034</b>	453,-			
		1-türig	- Front Glas weiß	37,5	58	<b>017</b>	507,-	<b>035</b>	543,-			
		1-türig	- Front Glas Kieselgrau	37,5	58	<b>018</b>	507,-	<b>037</b>	543,-			
		1-türig	- Front Glas Champagner	37,5	58	<b>019</b>	507,-	<b>039</b>	543,-			
 Art.-Nr. 019	 Art.-Nr. 020	1-türig	- Front Kristallspiegel	37,5	58	<b>020</b>	507,-	<b>040</b>	543,-			
<div style="display: flex; align-items: center;"> <div style="border: 1px solid black; padding: 2px; margin-right: 10px;">34,5</div> <div style="margin-right: 20px;"><b>Türanschlag rechts</b></div> </div>												
 Art.-Nr. 021	 Art.-Nr. 024	1-türig	- Front im Korpus-Farbtone	37,5	58	<b>021</b>	413,-	<b>041</b>	453,-			
		1-türig	- Front Glas weiß	37,5	58	<b>022</b>	507,-	<b>043</b>	543,-			
		1-türig	- Front Glas Kieselgrau	37,5	58	<b>024</b>	507,-	<b>044</b>	543,-			
		1-türig	- Front Glas Champagner	37,5	58	<b>032</b>	507,-	<b>045</b>	543,-			
 Art.-Nr. 032	 Art.-Nr. 033	1-türig	- Front Kristallspiegel	37,5	58	<b>033</b>	507,-	<b>051</b>	543,-			

## Drehtürenschränke B 50 cm ohne Kranzleiste

### Innenausstattung:

2 Einlegeböden, 1 Kleiderstange je Fach

Alle Drehtüren inkl. gedämpfter Scharniere

Beschreibung	Maße in cm		Höhe 216 cm		Höhe 236 cm																																									
	B	T	Art.-Nr.	EURO	Art.-Nr.	EURO																																								
<div style="border: 1px solid black; padding: 2px; width: fit-content; margin-bottom: 5px;">47,5</div> <p><b>Türanschlag links</b></p> <div style="display: flex; justify-content: space-between; align-items: flex-start;"> <div style="text-align: center;">                       Art.-Nr. 200                 </div> <div style="text-align: center;">                       Art.-Nr. 202                 </div> <div style="flex-grow: 1;"> <table border="0"> <tr> <td style="width: 100px;">1-türig</td> <td>- Front im Korpus-Farbton</td> <td>50</td> <td>58</td> <td><b>200</b></td> <td>413,-</td> <td><b>210</b></td> <td>453,-</td> </tr> <tr> <td>1-türig</td> <td>- Front Glas weiß</td> <td>50</td> <td>58</td> <td><b>201</b></td> <td>507,-</td> <td><b>211</b></td> <td>543,-</td> </tr> <tr> <td>1-türig</td> <td>- Front Glas Kieselgrau</td> <td>50</td> <td>58</td> <td><b>202</b></td> <td>507,-</td> <td><b>212</b></td> <td>543,-</td> </tr> <tr> <td>1-türig</td> <td>- Front Glas Champagner</td> <td>50</td> <td>58</td> <td><b>203</b></td> <td>507,-</td> <td><b>213</b></td> <td>543,-</td> </tr> <tr> <td>1-türig</td> <td>- Front Kristallspiegel</td> <td>50</td> <td>58</td> <td><b>204</b></td> <td>507,-</td> <td><b>214</b></td> <td>543,-</td> </tr> </table> </div> <div style="text-align: center;">                       Art.-Nr. 203                 </div> <div style="text-align: center;">                       Art.-Nr. 204                 </div> </div>	1-türig	- Front im Korpus-Farbton	50	58	<b>200</b>	413,-	<b>210</b>	453,-	1-türig	- Front Glas weiß	50	58	<b>201</b>	507,-	<b>211</b>	543,-	1-türig	- Front Glas Kieselgrau	50	58	<b>202</b>	507,-	<b>212</b>	543,-	1-türig	- Front Glas Champagner	50	58	<b>203</b>	507,-	<b>213</b>	543,-	1-türig	- Front Kristallspiegel	50	58	<b>204</b>	507,-	<b>214</b>	543,-						
1-türig	- Front im Korpus-Farbton	50	58	<b>200</b>	413,-	<b>210</b>	453,-																																							
1-türig	- Front Glas weiß	50	58	<b>201</b>	507,-	<b>211</b>	543,-																																							
1-türig	- Front Glas Kieselgrau	50	58	<b>202</b>	507,-	<b>212</b>	543,-																																							
1-türig	- Front Glas Champagner	50	58	<b>203</b>	507,-	<b>213</b>	543,-																																							
1-türig	- Front Kristallspiegel	50	58	<b>204</b>	507,-	<b>214</b>	543,-																																							
<div style="border: 1px solid black; padding: 2px; width: fit-content; margin-bottom: 5px;">47,5</div> <p><b>Türanschlag rechts</b></p> <div style="display: flex; justify-content: space-between; align-items: flex-start;"> <div style="text-align: center;">                       Art.-Nr. 205                 </div> <div style="text-align: center;">                       Art.-Nr. 207                 </div> <div style="flex-grow: 1;"> <table border="0"> <tr> <td style="width: 100px;">1-türig</td> <td>- Front im Korpus-Farbton</td> <td>50</td> <td>58</td> <td><b>205</b></td> <td>413,-</td> <td><b>215</b></td> <td>453,-</td> </tr> <tr> <td>1-türig</td> <td>- Front Glas weiß</td> <td>50</td> <td>58</td> <td><b>206</b></td> <td>507,-</td> <td><b>224</b></td> <td>543,-</td> </tr> <tr> <td>1-türig</td> <td>- Front Glas Kieselgrau</td> <td>50</td> <td>58</td> <td><b>207</b></td> <td>507,-</td> <td><b>225</b></td> <td>543,-</td> </tr> <tr> <td>1-türig</td> <td>- Front Glas Champagner</td> <td>50</td> <td>58</td> <td><b>208</b></td> <td>507,-</td> <td><b>226</b></td> <td>543,-</td> </tr> <tr> <td>1-türig</td> <td>- Front Kristallspiegel</td> <td>50</td> <td>58</td> <td><b>209</b></td> <td>507,-</td> <td><b>227</b></td> <td>543,-</td> </tr> </table> </div> <div style="text-align: center;">                       Art.-Nr. 208                 </div> <div style="text-align: center;">                       Art.-Nr. 209                 </div> </div>	1-türig	- Front im Korpus-Farbton	50	58	<b>205</b>	413,-	<b>215</b>	453,-	1-türig	- Front Glas weiß	50	58	<b>206</b>	507,-	<b>224</b>	543,-	1-türig	- Front Glas Kieselgrau	50	58	<b>207</b>	507,-	<b>225</b>	543,-	1-türig	- Front Glas Champagner	50	58	<b>208</b>	507,-	<b>226</b>	543,-	1-türig	- Front Kristallspiegel	50	58	<b>209</b>	507,-	<b>227</b>	543,-						
1-türig	- Front im Korpus-Farbton	50	58	<b>205</b>	413,-	<b>215</b>	453,-																																							
1-türig	- Front Glas weiß	50	58	<b>206</b>	507,-	<b>224</b>	543,-																																							
1-türig	- Front Glas Kieselgrau	50	58	<b>207</b>	507,-	<b>225</b>	543,-																																							
1-türig	- Front Glas Champagner	50	58	<b>208</b>	507,-	<b>226</b>	543,-																																							
1-türig	- Front Kristallspiegel	50	58	<b>209</b>	507,-	<b>227</b>	543,-																																							



# Interliving Kleiderschrank Serie 1205



Möbel für mich gemacht

## Funktions-Drehtürenschränke, B 50 cm ohne Kranzleiste

### Innenausstattung:

2 Einlegeböden, 1 Kleiderstange je Fach

Alle Drehtüren inkl. gedämpfter Scharniere

Beschreibung	Maße in cm		Höhe 216 cm		Höhe 236 cm	
	B	T	Art.-Nr.	EURO	Art.-Nr.	EURO
 <b>Türanschlag links, 2 Auszüge à 50 cm</b>						
 1-türig - Front im Korpus-Farbton	50	58	<b>228</b>	741,-	<b>244</b>	797,-
1-türig - Auszüge im Korpus-Farbton <b>1 Spiegeltür</b>	50	58	<b>229</b>	799,-	<b>245</b>	862,-
1-türig - Glas weiß Art.-Nr. 228	50	58	<b>230</b>	846,-	<b>246</b>	913,-
 1-türig - Türen Glas weiß Auszüge im Korpus-Farbton	50	58	<b>053</b>	799,-	<b>057</b>	862,-
1-türig - Auszüge Glas weiß <b>1 Spiegeltür</b>	50	58	<b>231</b>	846,-	<b>248</b>	913,-
 1-türig - Front Glas Kieselgrau Art.-Nr. 232	50	58	<b>232</b>	846,-	<b>249</b>	913,-
1-türig - Türen Glas Kieselgrau Auszüge im Korpus-Farbton	50	58	<b>054</b>	799,-	<b>058</b>	862,-
1-türig - Auszüge Glas Kieselgrau <b>1 Spiegeltür</b>	50	58	<b>233</b>	846,-	<b>250</b>	913,-
 1-türig - Front Glas Champagner Art.-Nr. 235	50	58	<b>234</b>	846,-	<b>251</b>	913,-
1-türig - Türen Glas Champagner Auszüge im Korpus-Farbton	50	58	<b>055</b>	799,-	<b>060</b>	862,-
1-türig - Auszüge Glas Champagner <b>1 Spiegeltür</b>	50	58	<b>235</b>	846,-	<b>252</b>	913,-

# Interliving Kleiderschrank Serie 1205







Möbel für mich gemacht

## Funktions-Drehtürenschränke, B 50 cm ohne Kranzleiste

### Innenausstattung:

2 Einlegeböden, 1 Kleiderstange je Fach  
Alle Drehtüren inkl. gedämpfter Scharniere

Beschreibung	Maße in cm		Höhe 216 cm		Höhe 236 cm	
	B	T	Art.-Nr.	EURO	Art.-Nr.	EURO
<div style="border: 1px solid black; padding: 2px; width: fit-content; margin-bottom: 5px;">47,5</div> <p><b>Türanschlag rechts, 2 Auszüge à 50 cm</b></p>						
 <p>1-türig - Front im Korpus-Farbton</p>	50	58	<b>236</b>	741,-	<b>253</b>	797,-
<p>1-türig - Auszüge im Korpus-Farbton <b>1 Spiegeltür</b></p>	50	58	<b>237</b>	799,-	<b>254</b>	862,-
<p>Art.-Nr. 237</p>						
 <p>1-türig - Glas weiß</p>	50	58	<b>238</b>	846,-	<b>255</b>	913,-
<p>1-türig - Türen Glas weiß Auszüge im Korpus-Farbton</p>	50	58	<b>061</b>	799,-	<b>065</b>	862,-
<p>1-türig - Auszüge Glas weiß <b>1 Spiegeltür</b></p>	50	58	<b>239</b>	846,-	<b>256</b>	913,-
<p>Art.-Nr. 238</p>						
 <p>1-türig - Front Glas Kieselgrau</p>	50	58	<b>240</b>	846,-	<b>257</b>	913,-
<p>1-türig - Türen Glas Kieselgrau Auszüge im Korpus-Farbton</p>	50	58	<b>062</b>	799,-	<b>067</b>	862,-
<p>1-türig - Auszüge Glas Kieselgrau <b>1 Spiegeltür</b></p>	50	58	<b>241</b>	846,-	<b>258</b>	913,-
<p>Art.-Nr. 062</p>						
 <p>1-türig - Front Glas Champagner</p>	50	58	<b>242</b>	846,-	<b>259</b>	913,-
<p>1-türig - Türen Glas Champagner Auszüge im Korpus-Farbton</p>	50	58	<b>063</b>	799,-	<b>068</b>	862,-
<p>1-türig - Auszüge Glas Champagner <b>1 Spiegeltür</b></p>	50	58	<b>243</b>	846,-	<b>260</b>	913,-
<p>Art.-Nr. 242</p>						

## Falttürenschränke, B 75 cm ohne Kranzleiste

### Innenausstattung:

2 Einlegeböden, 1 Kleiderstange je Fach  
Alle Drehtüren inkl. gedämpfter Scharniere

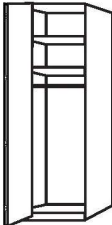
Beschreibung	Maße in cm		Höhe 216 cm		Höhe 236 cm							
	B	T	Art.-Nr.	EURO	Art.-Nr.	EURO						
<div style="display: flex; align-items: center;"> <div style="border: 1px solid black; padding: 2px; margin-right: 10px;">72,3</div> <div> <h3>Türanschlag links</h3> </div> </div>												
 Art.-Nr. 261	2-türig	- Front im Korpus-Farbton	75	58	<b>261</b>	652,-	<b>271</b>	719,-				
	2-türig	- Front Glas weiß	75	58	<b>262</b>	799,-	<b>272</b>	880,-				
	2-türig	- Front Glas Kieselgrau	75	58	<b>263</b>	799,-	<b>273</b>	880,-				
	2-türig	- Front Glas Champagner	75	58	<b>264</b>	799,-	<b>274</b>	880,-				
	2-türig	- Front Kristallspiegel	75	58	<b>265</b>	799,-	<b>275</b>	880,-				
 Art.-Nr. 264												
<div style="display: flex; align-items: center;"> <div style="border: 1px solid black; padding: 2px; margin-right: 10px;">72,3</div> <div> <h3>Türanschlag rechts</h3> </div> </div>												
 Art.-Nr. 266	2-türig	- Front im Korpus-Farbton	75	58	<b>266</b>	652,-	<b>276</b>	719,-				
	2-türig	- Front Glas weiß	75	58	<b>267</b>	799,-	<b>277</b>	880,-				
	2-türig	- Front Glas Kieselgrau	75	58	<b>268</b>	799,-	<b>278</b>	880,-				
	2-türig	- Front Glas Champagner	75	58	<b>269</b>	799,-	<b>279</b>	880,-				
	2-türig	- Front Kristallspiegel	75	58	<b>270</b>	799,-	<b>280</b>	880,-				
 Art.-Nr. 268												





# Interliving Kleiderschrank Serie 1205

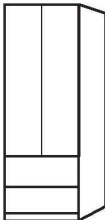

Möbel für mich gemacht

## Funktions-Falttürenschränke, B 75 cm ohne Kranzleiste

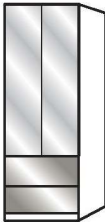
**Inneneinteilung:**  
2 Einlegeböden, 1 Kleiderstange je Fach

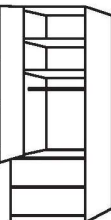
Beschreibung	Maße in cm		Höhe 216 cm		Höhe 236 cm	
	B	T	Art.-Nr.	EURO	Art.-Nr.	EURO
 <p><b>Türanschlag links, 2 Auszüge à 75 cm</b></p>						
 <p>2-türig - Front im Korpus-Farbton</p>	75	58	<b>281</b>	949,-	<b>297</b>	1.025,-
<p>2-türig - Auszüge im Korpus-Farbton <b>2 Spiegeltüren</b></p>	75	58	<b>282</b>	1.058,-	<b>298</b>	1.143,-
<p>Art.-Nr. 281</p>						
 <p>2-türig - Front Glas weiß</p>	75	58	<b>283</b>	1.098,-	<b>299</b>	1.185,-
<p>2-türig - Türen Glas weiß Auszüge im Korpus-Farbton</p>	75	58	<b>139</b>	1.058,-	<b>142</b>	1.143,-
<p>2-türig - Auszüge Glas weiß <b>2 Spiegeltüren</b></p>	75	58	<b>284</b>	1.098,-	<b>304</b>	1.185,-
<p>Art.-Nr. 139</p>						
 <p>2-türig - Front Glas Kieselgrau</p>	75	58	<b>285</b>	1.098,-	<b>305</b>	1.185,-
<p>2-türig - Türen Glas Kieselgrau Auszüge im Korpus-Farbton</p>	75	58	<b>140</b>	1.058,-	<b>143</b>	1.143,-
<p>2-türig - Auszüge Glas Kieselgrau <b>2 Spiegeltüren</b></p>	75	58	<b>286</b>	1.098,-	<b>306</b>	1.185,-
<p>Art.-Nr. 286</p>						
 <p>2-türig - Front Glas Champagner</p>	75	58	<b>287</b>	1.098,-	<b>307</b>	1.185,-
<p>2-türig - Türen Glas Champagner Auszüge im Korpus-Farbton</p>	75	58	<b>141</b>	1.058,-	<b>144</b>	1.143,-
<p>2-türig - Auszüge Glas Champagner <b>2 Spiegeltüren</b></p>	75	58	<b>288</b>	1.098,-	<b>308</b>	1.185,-
<p>Art.-Nr. 287</p>						
						



# Interliving Kleiderschrank Serie 1205



Möbel für mich gemacht

## Funktions-Falttürenschränke, B 75 cm ohne Kranzleiste

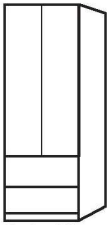
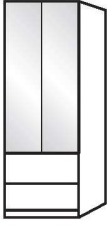
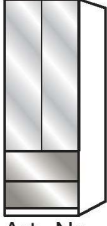
**Inneneinteilung:**  
2 Einlegeböden, 1 Kleiderstange je Fach

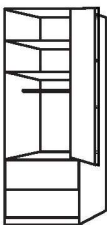
Beschreibung	Maße in cm		Höhe 216 cm		Höhe 236 cm	
	B	T	Art.-Nr.	EURO	Art.-Nr.	EURO
 <b>Türanschlag rechts, 2 Auszüge à 75 cm</b>						
 2-türig - Front im Korpus-Farbton	75	58	<b>289</b>	949,-	<b>337</b>	1.025,-
2-türig - Auszüge im Korpus-Farbton <b>2 Spiegeltüren</b>	75	58	<b>290</b>	1.058,-	<b>338</b>	1.143,-
Art.-Nr. 289 2-türig - Front Glas weiß	75	58	<b>291</b>	1.098,-	<b>339</b>	1.185,-
 2-türig - Türen Glas weiß Auszüge im Korpus-Farbton	75	58	<b>146</b>	1.058,-	<b>149</b>	1.143,-
2-türig - Auszüge Glas weiß <b>2 Spiegeltüren</b>	75	58	<b>292</b>	1.098,-	<b>340</b>	1.185,-
Art.-Nr. 146 2-türig - Front Glas Kieselgrau	75	58	<b>293</b>	1.098,-	<b>341</b>	1.185,-
 2-türig - Türen Glas Kieselgrau Auszüge im Korpus-Farbton	75	58	<b>147</b>	1.058,-	<b>150</b>	1.143,-
2-türig - Auszüge Glas Kieselgrau <b>2 Spiegeltüren</b>	75	58	<b>294</b>	1.098,-	<b>344</b>	1.185,-
Art.-Nr. 294 2-türig - Front Glas Champagner	75	58	<b>295</b>	1.098,-	<b>346</b>	1.185,-
 2-türig - Türen Glas Champagner Auszüge im Korpus-Farbton	75	58	<b>148</b>	1.058,-	<b>151</b>	1.143,-
2-türig - Auszüge Glas Champagner <b>2 Spiegeltüren</b>	75	58	<b>296</b>	1.098,-	<b>347</b>	1.185,-
Art.-Nr. 295 						

# Interliving Kleiderschrank Serie 1205



Möbel für mich gemacht

## Falttürenschränke, B 100 cm ohne Kranzleiste

### Innenausstattung:

2 Einlegeböden, 1 Kleiderstange je Fach

Alle Drehtüren inkl. gedämpfter Scharniere

Beschreibung	Maße in cm		Höhe 216 cm		Höhe 236 cm	
	B	T	Art.-Nr.	EURO	Art.-Nr.	EURO
<div style="border: 1px solid black; padding: 2px; width: fit-content; margin-bottom: 5px;">96,4</div>  <p>Art.-Nr. 348</p>	<b>Türanschlag links</b>					
2-türig - Front im Korpus-Farbton	100	58	<b>348</b>	683,-	<b>358</b>	750,-
2-türig - Front Glas weiß	100	58	<b>349</b>	866,-	<b>359</b>	931,-
2-türig - Front Glas Kieselgrau	100	58	<b>350</b>	866,-	<b>360</b>	931,-
2-türig - Front Glas Champagner	100	58	<b>351</b>	866,-	<b>361</b>	931,-
2-türig - Front Kristallspiegel	100	58	<b>352</b>	866,-	<b>362</b>	931,-
 <p>Art.-Nr. 349</p>						
<div style="border: 1px solid black; padding: 2px; width: fit-content; margin-bottom: 5px;">96,4</div>  <p>Art.-Nr. 356</p>	<b>Türanschlag rechts</b>					
2-türig - Front im Korpus-Farbton	100	58	<b>353</b>	683,-	<b>363</b>	750,-
2-türig - Front Glas weiß	100	58	<b>354</b>	866,-	<b>364</b>	931,-
2-türig - Front Glas Kieselgrau	100	58	<b>355</b>	866,-	<b>365</b>	931,-
2-türig - Front Glas Champagner	100	58	<b>356</b>	866,-	<b>366</b>	931,-
2-türig - Front Kristallspiegel	100	58	<b>357</b>	866,-	<b>367</b>	931,-
 <p>Art.-Nr. 355</p>						



# Interliving Kleiderschrank Serie 1205





Möbel für mich gemacht

## Funktions-Faltdürenschränke, B 100 cm ohne Kranzleiste

### Innenausstattung:

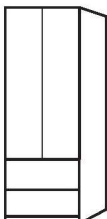
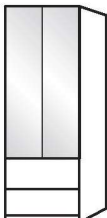
2 Einlegeböden, 1 Kleiderstange je Fach  
Alle Drehtüren inkl. gedämpfter Scharniere

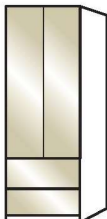
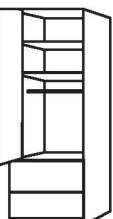
Beschreibung	Maße in cm		Höhe 216 cm		Höhe 236 cm	
	B	T	Art.-Nr.	EURO	Art.-Nr.	EURO
 <b>Türanschlag links, 2 Auszüge à 100 cm</b>						
 2-türig - Front im Korpus-Farbton	100	58	<b>368</b>	969,-	<b>384</b>	1.045,-
2-türig - Auszüge im Korpus-Farbton <b>2 Spiegeltüren</b>	100	58	<b>369</b>	1.096,-	<b>385</b>	1.183,-
Art.-Nr. 368						
2-türig - Front Glas weiß	100	58	<b>370</b>	1.154,-	<b>386</b>	1.217,-
 2-türig - Türen Glas weiß Auszüge im Korpus-Farbton	100	58	<b>152</b>	1.096,-	<b>155</b>	1.183,-
2-türig - Auszüge Glas weiß <b>2 Spiegeltüren</b>	100	58	<b>371</b>	1.154,-	<b>387</b>	1.217,-
Art.-Nr. 152						
2-türig - Front Glas Kieselgrau	100	58	<b>372</b>	1.154,-	<b>388</b>	1.217,-
 2-türig - Türen Glas Kieselgrau Auszüge im Korpus-Farbton	100	58	<b>153</b>	1.096,-	<b>156</b>	1.183,-
2-türig - Auszüge Glas Kieselgrau <b>2 Spiegeltüren</b>	100	58	<b>373</b>	1.154,-	<b>389</b>	1.217,-
Art.-Nr. 153						
2-türig - Front Glas Champagner	100	58	<b>374</b>	1.154,-	<b>390</b>	1.217,-
 2-türig - Türen Glas Champagner Auszüge im Korpus-Farbton	100	58	<b>154</b>	1.096,-	<b>157</b>	1.183,-
2-türig - Auszüge Glas Champagner <b>2 Spiegeltüren</b>	100	58	<b>375</b>	1.154,-	<b>391</b>	1.217,-
Art.-Nr. 374						
						

# Interliving Kleiderschrank Serie 1205



Möbel für mich gemacht

## Funktions-Faltdürenschränke, B 100 cm ohne Kranzleiste

### Innenausstattung:

2 Einlegeböden, 1 Kleiderstange je Fach  
Alle Drehtüren inkl. gedämpfter Scharniere

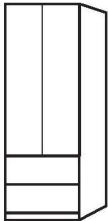
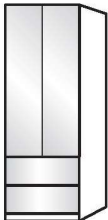
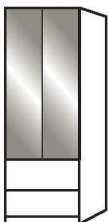
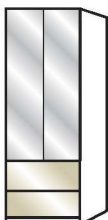
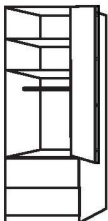
Beschreibung	Maße in cm		Höhe 216 cm		Höhe 236 cm	
	B	T	Art.-Nr.	EURO	Art.-Nr.	EURO
 <b>Türanschlag rechts, 2 Auszüge à 100 cm</b>						
 2-türig - Front im Korpus-Farbton	100	58	<b>376</b>	969,-	<b>392</b>	1.045,-
2-türig - Auszüge im Korpus-Farbton <b>2 Spiegeltüren</b>	100	58	<b>377</b>	1.096,-	<b>393</b>	1.183,-
Art.-Nr. 376 2-türig - Front Glas weiß	100	58	<b>378</b>	1.154,-	<b>394</b>	1.217,-
 2-türig - Türen Glas weiß Auszüge im Korpus-Farbton	100	58	<b>158</b>	1.096,-	<b>161</b>	1.183,-
2-türig - Auszüge Glas weiß <b>2 Spiegeltüren</b>	100	58	<b>379</b>	1.154,-	<b>395</b>	1.217,-
Art.-Nr. 378 2-türig - Front Glas Kieselgrau	100	58	<b>380</b>	1.154,-	<b>396</b>	1.217,-
 2-türig - Türen Glas Kieselgrau Auszüge im Korpus-Farbton	100	58	<b>159</b>	1.096,-	<b>162</b>	1.183,-
2-türig - Auszüge Glas Kieselgrau <b>2 Spiegeltüren</b>	100	58	<b>381</b>	1.154,-	<b>397</b>	1.217,-
Art.-Nr. 159 2-türig - Front Glas Champagner	100	58	<b>382</b>	1.154,-	<b>398</b>	1.217,-
 2-türig - Türen Glas Champagner Auszüge im Korpus-Farbton	100	58	<b>160</b>	1.096,-	<b>163</b>	1.183,-
2-türig - Auszüge Glas Champagner <b>2 Spiegeltüren</b>	100	58	<b>383</b>	1.154,-	<b>399</b>	1.217,-
Art.-Nr. 383 						

# Interliving Kleiderschrank Serie 1205



Möbel für mich gemacht

## Falttürenschränke, B 150 cm ohne Kranzleiste

### Innenausstattung:

2 Einlegeböden, 1 Kleiderstange je Fach

Alle Drehtüren inkl. gedämpfter Scharniere

Beschreibung	Maße in cm		Höhe 216 cm		Höhe 236 cm	
	B	T	Art.-Nr.	EURO	Art.-Nr.	EURO
 						
3-türig - Front im Korpus-Farbtone	150	58	<b>400</b>	1.002,-	<b>416</b>	1.103,-
3-türig - Front Glas weiß	150	58	<b>401</b>	1.264,-	<b>417</b>	1.391,-
3-türig - Front Glas Kieselgrau	150	58	<b>402</b>	1.264,-	<b>418</b>	1.391,-
3-türig - Front Glas Champagner	150	58	<b>403</b>	1.264,-	<b>419</b>	1.391,-
Art.-Nr. 400						
						
<b>1 Spiegeltür mittig</b>						
3-türig - Front im Korpus-Farbtone	150	58	<b>404</b>	1.094,-	<b>420</b>	1.206,-
3-türig - Front Glas weiß	150	58	<b>405</b>	1.264,-	<b>421</b>	1.391,-
3-türig - Front Glas Kieselgrau	150	58	<b>406</b>	1.264,-	<b>422</b>	1.391,-
3-türig - Front Glas Champagner	150	58	<b>407</b>	1.264,-	<b>423</b>	1.391,-
Art.-Nr. 407						
						
 						
4-türig - Front im Korpus-Farbtone	150	58	<b>408</b>	1.130,-	<b>424</b>	1.241,-
4-türig - Front Glas weiß	150	58	<b>409</b>	1.406,-	<b>425</b>	1.543,-
4-türig - Front Glas Kieselgrau	150	58	<b>410</b>	1.406,-	<b>426</b>	1.543,-
4-türig - Front Glas Champagner	150	58	<b>411</b>	1.406,-	<b>427</b>	1.543,-
Art.-Nr. 410						
						
<b>2 Spiegeltüren mittig</b>						
4-türig - Front im Korpus-Farbtone	150	58	<b>412</b>	1.264,-	<b>428</b>	1.391,-
4-türig - Front Glas weiß	150	58	<b>413</b>	1.406,-	<b>429</b>	1.543,-
4-türig - Front Glas Kieselgrau	150	58	<b>414</b>	1.406,-	<b>430</b>	1.543,-
4-türig - Front Glas Champagner	150	58	<b>415</b>	1.406,-	<b>431</b>	1.543,-
Art.-Nr. 413						
						

# Interliving Kleiderschrank Serie 1205



Möbel für mich gemacht

## Funktions-Drehtürenschränke, B 150 cm ohne Kranzleiste

### Innenausstattung:

2 Einlegeböden, 1 Kleiderstange je Fach

Alle Drehtüren inkl. gedämpfter Scharniere

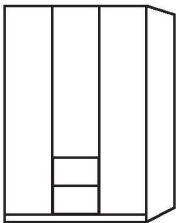
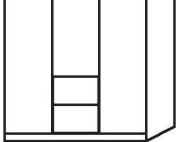
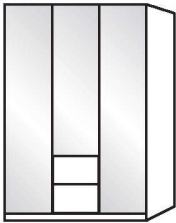
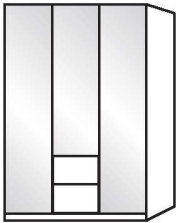
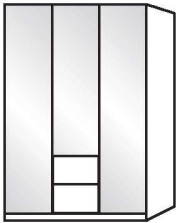
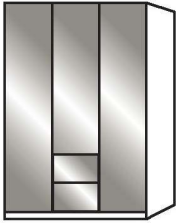
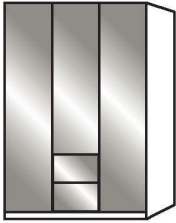
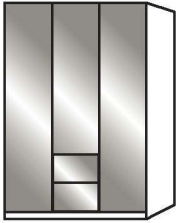
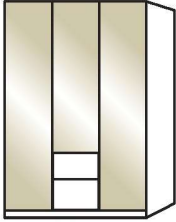
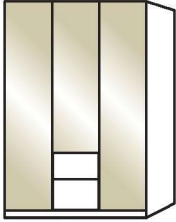
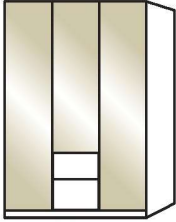
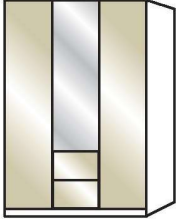
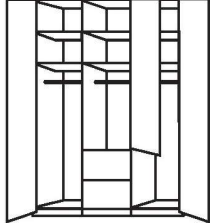
Beschreibung	Maße in cm		Höhe 216 cm		Höhe 236 cm	
	B	T	Art.-Nr.	EURO	Art.-Nr.	EURO
 <b>2 Auszüge à 50 cm mittig</b>						
 3-türig - Front im Korpus-Farbtön	150	58	<b>432</b>	1.377,-	<b>448</b>	1.485,-
 3-türig - Front im Korpus-Farbtön <b>1 Spiegeltür</b>	150	58	<b>433</b>	1.436,-	<b>449</b>	1.547,-
Art.-Nr. 432						
 3-türig - Front Glas weiß	150	58	<b>434</b>	1.657,-	<b>450</b>	1.793,-
 3-türig - Türen Glas weiß Auszüge im Korpus-Farbtön	150	58	<b>164</b>	1.614,-	<b>167</b>	1.746,-
 3-türig - Front Glas weiß <b>1 Spiegeltür</b>	150	58	<b>435</b>	1.657,-	<b>451</b>	1.793,-
Art.-Nr. 164						
 3-türig - Front Glas Kieselgrau	150	58	<b>436</b>	1.657,-	<b>452</b>	1.793,-
 3-türig - Türen Glas Kieselgrau Auszüge im Korpus-Farbtön	150	58	<b>165</b>	1.614,-	<b>168</b>	1.746,-
 3-türig - Front Glas Kieselgrau <b>1 Spiegeltür</b>	150	58	<b>437</b>	1.657,-	<b>453</b>	1.793,-
Art.-Nr. 436						
 3-türig - Front Glas Champagner	150	58	<b>438</b>	1.657,-	<b>454</b>	1.793,-
 3-türig - Türen Glas Champagner Auszüge im Korpus-Farbtön	150	58	<b>166</b>	1.614,-	<b>169</b>	1.746,-
 3-türig - Front Glas Champagner <b>1 Spiegeltür</b>	150	58	<b>439</b>	1.657,-	<b>455</b>	1.793,-
Art.-Nr. 166						
 Art.-Nr. 439						
						

# Interliving Kleiderschrank Serie 1205



Möbel für mich gemacht

## Funktions-Faltdürenschränke, B 150 cm ohne Kranzleiste

### Innenausstattung:

2 Einlegeböden, 1 Kleiderstange je Fach

Alle Drehtüren inkl. gedämpfter Scharniere

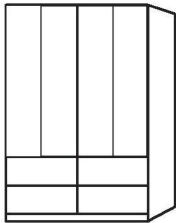
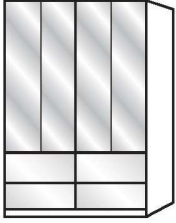
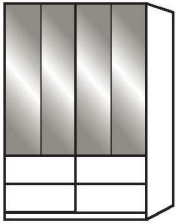
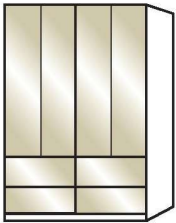
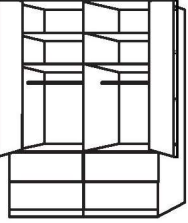
Beschreibung	Maße in cm		Höhe 216 cm		Höhe 236 cm	
	B	T	Art.-Nr.	EURO	Art.-Nr.	EURO
 <b>4 Auszüge à 75 cm</b>						
 4-türig - Front im Korpus-Farbtön	150	58	<b>440</b>	1.768,-	<b>456</b>	1.911,-
4-türig - Auszüge im Korpus-Farbtön <b>4 Spiegeltüren</b>	150	58	<b>441</b>	1.969,-	<b>457</b>	2.128,-
Art.-Nr. 440 4-türig - Front Glas weiß	150	58	<b>442</b>	2.061,-	<b>458</b>	2.226,-
 4-türig - Türen Glas weiß Auszüge im Korpus-Farbtön	150	58	<b>170</b>	1.969,-	<b>173</b>	2.128,-
4-türig - Auszüge Glas weiß <b>4 Spiegeltüren</b>	150	58	<b>443</b>	2.061,-	<b>459</b>	2.226,-
Art.-Nr. 443 4-türig - Front Glas Kieselgrau	150	58	<b>444</b>	2.061,-	<b>460</b>	2.226,-
 4-türig - Türen Glas Kieselgrau Auszüge im Korpus-Farbtön	150	58	<b>171</b>	1.969,-	<b>183</b>	2.128,-
4-türig - Auszüge Glas Kieselgrau <b>4 Spiegeltüren</b>	150	58	<b>445</b>	2.061,-	<b>461</b>	2.226,-
Art.-Nr. 171 4-türig - Front Glas Champagner	150	58	<b>446</b>	2.061,-	<b>462</b>	2.226,-
 4-türig - Türen Glas Champagner Auszüge im Korpus-Farbtön	150	58	<b>172</b>	1.969,-	<b>184</b>	2.128,-
4-türig - Auszüge Glas Champagner <b>4 Spiegeltüren</b>	150	58	<b>447</b>	2.061,-	<b>463</b>	2.226,-
Art.-Nr. 446 						



# Interliving Kleiderschrank Serie 1205



Möbel für mich gemacht

## Falttürenschränke, B 200 cm ohne Kranzleiste

### Innenausstattung:

2 Einlegeböden, 1 Kleiderstange je Fach

Alle Drehtüren inkl. gedämpfter Scharniere

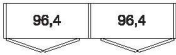
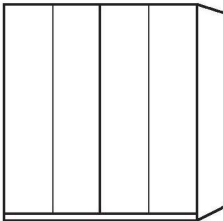
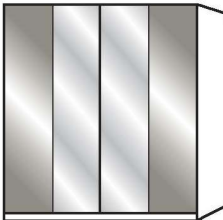
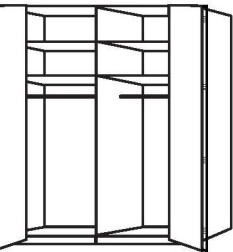
Beschreibung	Maße in cm		Höhe 216 cm		Höhe 236 cm			
	B	T	Art.-Nr.	EURO	Art.-Nr.	EURO		
								
	4-türig	- Front im Korpus-Farbtön	200	58	<b>512</b>	1.118,-	<b>528</b>	1.232,-
	4-türig	- Front Glas weiß	200	58	<b>513</b>	1.429,-	<b>529</b>	1.572,-
	4-türig	- Front Glas Kieselgrau	200	58	<b>514</b>	1.429,-	<b>530</b>	1.572,-
	4-türig	- Front Glas Champagner	200	58	<b>515</b>	1.429,-	<b>531</b>	1.572,-
Art.-Nr. 512	<b>2 Spiegeltüren mittig</b>							
	4-türig	- Front im Korpus-Farbtön	200	58	<b>516</b>	1.281,-	<b>532</b>	1.409,-
	4-türig	- Front Glas weiß	200	58	<b>517</b>	1.429,-	<b>533</b>	1.572,-
	4-türig	- Front Glas Kieselgrau	200	58	<b>518</b>	1.429,-	<b>534</b>	1.572,-
	4-türig	- Front Glas Champagner	200	58	<b>519</b>	1.429,-	<b>535</b>	1.572,-
Art.-Nr. 518								
								

# Interliving Kleiderschrank Serie 1205





Möbel für mich gemacht

## Funktions-Faltdürenschränke, B 200 cm ohne Kranzleiste

### Innenausstattung:

2 Einlegeböden, 1 Kleiderstange je Fach

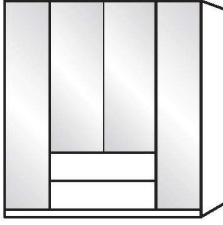
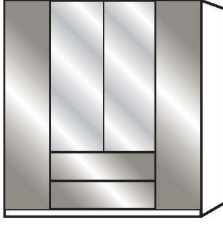
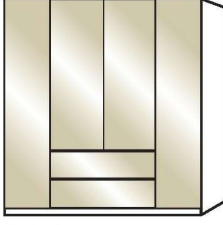
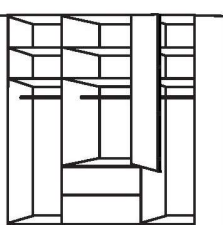
Alle Drehtüren inkl. gedämpfter Scharniere

Beschreibung	Maße in cm		Höhe 216 cm		Höhe 236 cm	
	B	T	Art.-Nr.	EURO	Art.-Nr.	EURO
 <b>2 Auszüge à 100 cm</b>						
 4-türig - Front im Korpus-Farbtön 4-türig - Front im Korpus-Farbtön <b>2 Spiegeltüren</b>	200	58	<b>544</b>	1.418,-	<b>560</b>	1.529,-
Art.-Nr. 544						
 4-türig - Türen Glas weiß Auszüge im Korpus-Farbtön 4-türig - Front Glas weiß <b>2 Spiegeltüren</b>	200	58	<b>185</b>	1.688,-	<b>188</b>	1.819,-
Art.-Nr. 185						
 4-türig - Front Glas Kieselgrau 4-türig - Türen Glas Kieselgrau Auszüge im Korpus-Farbtön 4-türig - Front Glas Kieselgrau <b>2 Spiegeltüren</b>	200	58	<b>548</b>	1.748,-	<b>564</b>	1.889,-
Art.-Nr. 549						
 4-türig - Türen Glas Kieselgrau Auszüge im Korpus-Farbtön 4-türig - Front Glas Kieselgrau <b>2 Spiegeltüren</b>	200	58	<b>186</b>	1.688,-	<b>189</b>	1.819,-
Art.-Nr. 549						
 4-türig - Front Glas Champagner 4-türig - Türen Glas Champagner Auszüge im Korpus-Farbtön 4-türig - Front Glas Champagner <b>2 Spiegeltüren</b>	200	58	<b>550</b>	1.748,-	<b>566</b>	1.889,-
Art.-Nr. 550						
 4-türig - Türen Glas Champagner Auszüge im Korpus-Farbtön 4-türig - Front Glas Champagner <b>2 Spiegeltüren</b>	200	58	<b>187</b>	1.688,-	<b>190</b>	1.819,-
Art.-Nr. 551						
4-türig - Front Glas Champagner <b>2 Spiegeltüren</b>	200	58	<b>551</b>	1.748,-	<b>567</b>	1.889,-
Art.-Nr. 551						

# Interliving Kleiderschrank Serie 1205



Möbel für mich gemacht

## Falttürenschränke, B 225 cm ohne Kranzleiste

### Innenausstattung:

2 Einlegeböden, 1 Kleiderstange je Fach  
Alle Drehtüren inkl. gedämpfter Scharniere

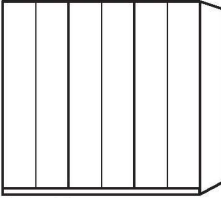
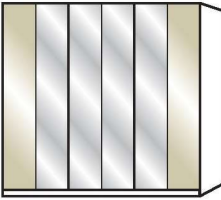
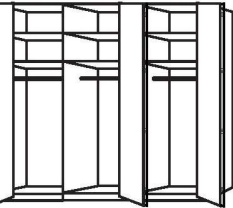
Beschreibung	Maße in cm		Höhe 216 cm		Höhe 236 cm	
	B	T	Art.-Nr.	EURO	Art.-Nr.	EURO
						
	225	58	<b>520</b>	1.317,-	<b>536</b>	1.451,-
6-türig - Front im Korpus-Farbton						
6-türig - Front Glas weiß	225	58	<b>521</b>	1.663,-	<b>537</b>	1.833,-
6-türig - Front Glas Kieselgrau	225	58	<b>522</b>	1.663,-	<b>538</b>	1.833,-
6-türig - Front Glas Champagner	225	58	<b>523</b>	1.663,-	<b>539</b>	1.833,-
Art.-Nr. 520						
						
<b>4 Spiegeltüren mittig</b>						
6-türig - Front im Korpus-Farbton	225	58	<b>524</b>	1.540,-	<b>540</b>	1.694,-
6-türig - Front Glas weiß	225	58	<b>525</b>	1.663,-	<b>541</b>	1.833,-
6-türig - Front Glas Kieselgrau	225	58	<b>526</b>	1.663,-	<b>542</b>	1.833,-
6-türig - Front Glas Champagner	225	58	<b>527</b>	1.663,-	<b>543</b>	1.833,-
Art.-Nr. 527						
						

# Interliving Kleiderschrank Serie 1205



Möbel für mich gemacht

## Funktions-Faltdürenschränke, B 225 cm ohne Kranzleiste

### Innenausstattung:

2 Einlegeböden, 1 Kleiderstange je Fach  
Alle Drehtüren inkl. gedämpfter Scharniere

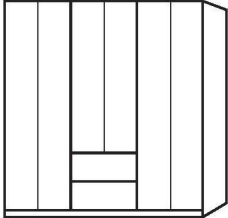
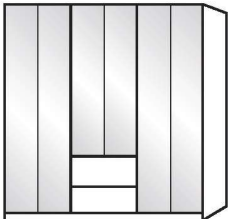
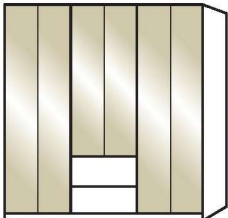
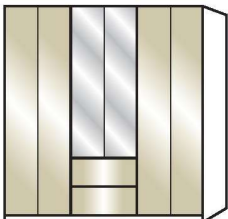
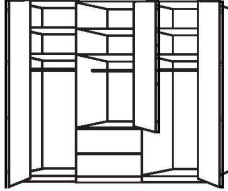
Beschreibung	Maße in cm		Höhe 216 cm		Höhe 236 cm	
	B	T	Art.-Nr.	EURO	Art.-Nr.	EURO
 <b>2 Auszüge à 75 cm</b>						
 6-türig - Front im Korpus-Farbtone 6-türig - Front im Korpus-Farbtone <b>2 Spiegeltüren</b>	225	58	<b>552</b>	1.643,-	<b>568</b>	1.773,-
Art.-Nr. 552						
 6-türig - Front Glas weiß 6-türig - Türen Glas weiß Auszüge im Korpus-Farbtone 6-türig - Front Glas weiß <b>2 Spiegeltüren</b>	225	58	<b>554</b>	1.996,-	<b>570</b>	2.159,-
Art.-Nr. 191						
 6-türig - Front Glas Kieselgrau 6-türig - Türen Glas Kieselgrau Auszüge im Korpus-Farbtone 6-türig - Front Glas Kieselgrau <b>2 Spiegeltüren</b>	225	58	<b>556</b>	1.996,-	<b>572</b>	2.159,-
Art.-Nr. 556						
 6-türig - Front Glas Champagner 6-türig - Türen Glas Champagner Auszüge im Korpus-Farbtone 6-türig - Front Glas Champagner <b>2 Spiegeltüren</b>	225	58	<b>558</b>	1.996,-	<b>574</b>	2.159,-
Art.-Nr. 193						
 6-türig - Front Glas Champagner <b>2 Spiegeltüren</b>	225	58	<b>559</b>	1.996,-	<b>575</b>	2.159,-
Art.-Nr. 559						
						

# Interliving Kleiderschrank Serie 1205



Möbel für mich gemacht

## Falttürenschränke, B 250 cm ohne Kranzleiste

### Innenausstattung:

2 Einlegeböden, 1 Kleiderstange je Fach  
Alle Drehtüren inkl. gedämpfter Scharniere

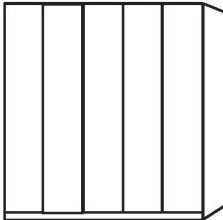
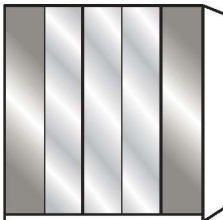
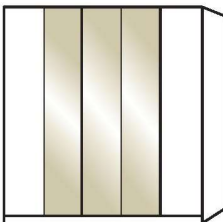
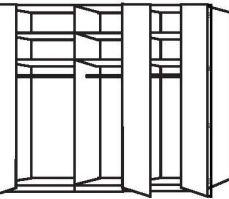
Beschreibung	Maße in cm		Höhe 216 cm		Höhe 236 cm	
	B	T	Art.-Nr.	EURO	Art.-Nr.	EURO
						
 <p>5-türig - Front im Korpus-Farbton</p> <p>5-türig - Front Glas weiß</p> <p>5-türig - Front Glas Kieselgrau</p> <p>5-türig - Front Glas Champagner</p> <p>Art.-Nr. 576</p>	250	58	<b>576</b>	1.264,-	<b>592</b>	1.391,-
<b>3 Spiegeltüren mittig</b>						
 <p>5-türig - Front im Korpus-Farbton</p> <p>5-türig - Front Glas weiß</p> <p>5-türig - Front Glas Kieselgrau</p> <p>5-türig - Front Glas Champagner</p> <p>Art.-Nr. 582</p>	250	58	<b>580</b>	1.478,-	<b>596</b>	1.627,-
 <p><b>3 Glastüren mittig, äußere Türen im Korpus-Farbton</b></p> <p>5-türig - Front Glas weiß</p> <p>5-türig - Front Glas Kieselgrau</p> <p>5-türig - Front Glas Champagner</p> <p>Art.-Nr. 247</p>	250	58	<b>197</b>	1.478,-	<b>342</b>	1.627,-
			<b>198</b>	1.478,-	<b>343</b>	1.627,-
			<b>247</b>	1.478,-	<b>345</b>	1.627,-
						

# Interliving Kleiderschrank Serie 1205





Möbel für mich gemacht

## Funktions-Faltdürenschränke, B 250 cm ohne Kranzleiste

### Innenausstattung:

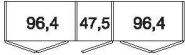
2 Einlegeböden, 1 Kleiderstange je Fach  
Alle Drehtüren inkl. gedämpfter Scharniere

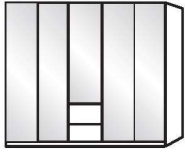
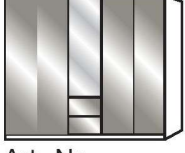
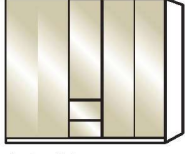
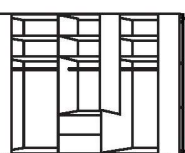
Beschreibung	Maße in cm		Höhe 216 cm		Höhe 236 cm	
	B	T	Art.-Nr.	EURO	Art.-Nr.	EURO
 <b>2 Auszüge à 50 cm</b>						
 5-türig - Front im Korpus-Farbtön 5-türig - Front im Korpus-Farbtön <b>1 Spiegeltür</b>	250	58	<b>608</b>	1.540,-	<b>624</b>	1.663,-
Art.-Nr. 608						
 5-türig - Front Glas weiß 5-türig - Türen Glas weiß Auszüge im Korpus-Farbtön	250	58	<b>610</b>	1.911,-	<b>626</b>	2.065,-
Art.-Nr. 199						
 5-türig - Front Glas weiß <b>1 Spiegeltür</b>	250	58	<b>611</b>	1.911,-	<b>627</b>	2.065,-
Art.-Nr. 613						
 5-türig - Front Glas Kieselgrau 5-türig - Türen Glas Kieselgrau Auszüge im Korpus-Farbtön	250	58	<b>216</b>	1.893,-	<b>219</b>	2.043,-
Art.-Nr. 614						
 5-türig - Front Glas Kieselgrau <b>1 Spiegeltür</b>	250	58	<b>613</b>	1.911,-	<b>629</b>	2.065,-
 5-türig - Front Glas Champagner 5-türig - Türen Glas Champagner Auszüge im Korpus-Farbtön	250	58	<b>614</b>	1.911,-	<b>630</b>	2.065,-
5-türig - Front Glas Champagner <b>1 Spiegeltür</b>	250	58	<b>615</b>	1.911,-	<b>631</b>	2.065,-



# Interliving Kleiderschrank Serie 1205



Möbel für mich gemacht

## Falttürenschränke, B 250 cm ohne Kranzleiste

### Innenausstattung:

2 Einlegeböden, 1 Kleiderstange je Fach

Alle Drehtüren inkl. gedämpfter Scharniere

Beschreibung	Maße in cm		Höhe 216 cm		Höhe 236 cm			
	B	T	Art.-Nr.	EURO	Art.-Nr.	EURO		
								
	6-türig	- Front im Korpus-Farbtön	250	58	<b>584</b>	1.395,-	<b>600</b>	1.536,-
	6-türig	- Front Glas weiß	250	58	<b>585</b>	1.728,-	<b>601</b>	1.900,-
	6-türig	- Front Glas Kieselgrau	250	58	<b>586</b>	1.728,-	<b>602</b>	1.900,-
Art.-Nr. 584	6-türig	- Front Glas Champagner	250	58	<b>587</b>	1.728,-	<b>603</b>	1.900,-
	<b>4 Spiegeltüren mittig</b>							
	6-türig	- Front im Korpus-Farbtön	250	58	<b>588</b>	1.625,-	<b>604</b>	1.788,-
	6-türig	- Front Glas weiß	250	58	<b>589</b>	1.728,-	<b>605</b>	1.900,-
	6-türig	- Front Glas Kieselgrau	250	58	<b>590</b>	1.728,-	<b>606</b>	1.900,-
Art.-Nr. 590	6-türig	- Front Glas Champagner	250	58	<b>591</b>	1.728,-	<b>607</b>	1.900,-
	<b>4 Glastüren mittig, Äußere Türen im Korpus-Farbtön</b>							
	6-türig	- Front Glas weiß	250	58	<b>221</b>	1.625,-	<b>309</b>	1.788,-
	6-türig	- Front Glas Kieselgrau	250	58	<b>222</b>	1.625,-	<b>310</b>	1.788,-
Art.-Nr. 223	6-türig	- Front Glas Champagner	250	58	<b>223</b>	1.625,-	<b>311</b>	1.788,-
								

# Interliving Kleiderschrank Serie 1205







Möbel für mich gemacht

## Funktions-Faltdürenschränke, B 250 cm ohne Kranzleiste

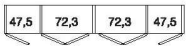
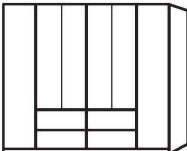
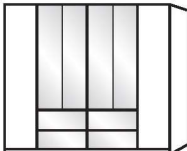
### Innenausstattung:

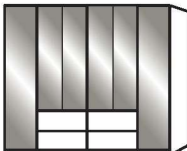
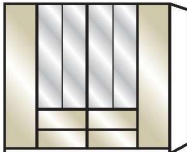
2 Einlegeböden, 1 Kleiderstange je Fach  
Alle Drehtüren inkl. gedämpfter Scharniere

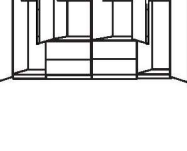
Beschreibung	Maße in cm		Höhe 216 cm		Höhe 236 cm	
	B	T	Art.-Nr.	EURO	Art.-Nr.	EURO
 <b>4 Auszüge à 75 cm</b>						
 6-türig - Front im Korpus-Farbton 6-türig - Front im Korpus-Farbton, <b>4 Spiegeltüren</b>	250	58	<b>616</b>	1.913,-	<b>632</b>	2.067,-
Art.-Nr. 616						
 6-türig - Front Glas weiß 6-türig - Front Glas weiß, Äußere Türen im Korpus-Farbton 6-türig - Türen Glas weiß, Auszüge im Korpus-Farbton	250	58	<b>618</b>	2.293,-	<b>634</b>	2.476,-
Art.-Nr. 312						
 6-türig - Front Glas weiß, <b>4 Spiegeltüren</b>	250	58	<b>619</b>	2.293,-	<b>635</b>	2.476,-
 6-türig - Front Glas Kieselgrau 6-türig - Front Glas Kieselgrau, Äußere Türen im Korpus-Farbton 6-türig - Türen Glas Kieselgrau, Auszüge im Korpus-Farbton	250	58	<b>620</b>	2.293,-	<b>636</b>	2.476,-
Art.-Nr. 620						
 6-türig - Front Glas Kieselgrau, <b>4 Spiegeltüren</b>	250	58	<b>621</b>	2.293,-	<b>637</b>	2.476,-
Art.-Nr. 315						
 6-türig - Front Glas Champagner 6-türig - Front Glas Champagner Äußere Türen im Korpus-Farbton 6-türig - Türen Glas Champagner Auszüge im Korpus-Farbton 6-türig - Front Glas Champagner <b>4 Spiegeltüren</b>	250	58	<b>622</b>	2.293,-	<b>638</b>	2.476,-
Art.-Nr. 623						
 6-türig - Front Glas Champagner <b>4 Spiegeltüren</b>	250	58	<b>623</b>	2.293,-	<b>639</b>	2.476,-

## Falttürenschränke, B 300 cm ohne Kranzleiste

### Innenausstattung:

2 Einlegeböden, 1 Kleiderstange je Fach  
Alle Drehtüren inkl. gedämpfter Scharniere

Beschreibung	Maße in cm		Höhe 216 cm		Höhe 236 cm	
	B	T	Art.-Nr.	EURO	Art.-Nr.	EURO
<p>96,4 96,4 96,4</p>						
<p>6-türig - Front im Korpus-Farbton</p>	300	58	<b>640</b>	1.538,-	<b>656</b>	1.688,-
<p>6-türig - Front Glas weiß</p>	300	58	<b>641</b>	1.931,-	<b>657</b>	2.125,-
<p>6-türig - Front Glas Kieselgrau</p>	300	58	<b>642</b>	1.931,-	<b>658</b>	2.125,-
<p>6-türig - Front Glas Champagner</p>	300	58	<b>643</b>	1.931,-	<b>659</b>	2.125,-
<p>Art.-Nr. 640</p>						
<p><b>4 Spiegeltüren mittig</b></p>						
<p>6-türig - Front im Korpus-Farbton</p>	300	58	<b>644</b>	1.790,-	<b>660</b>	1.967,-
<p>6-türig - Front Glas weiß</p>	300	58	<b>645</b>	1.931,-	<b>661</b>	2.125,-
<p>6-türig - Front Glas Kieselgrau</p>	300	58	<b>646</b>	1.931,-	<b>662</b>	2.125,-
<p>6-türig - Front Glas Champagner</p>	300	58	<b>647</b>	1.931,-	<b>663</b>	2.125,-
<p>Art.-Nr. 647</p>						
<p><b>4 Glastüren mittig, Äußere Türen im Korpus-Farbton</b></p>						
<p>6-türig - Front Glas weiß</p>	300	58	<b>324</b>	1.790,-	<b>327</b>	1.967,-
<p>6-türig - Front Glas Kieselgrau</p>	300	58	<b>325</b>	1.790,-	<b>328</b>	1.967,-
<p>6-türig - Front Glas Champagner</p>	300	58	<b>326</b>	1.790,-	<b>329</b>	1.967,-
<p>Art.-Nr. 325</p>						

# Interliving Kleiderschrank Serie 1205







Möbel für mich gemacht

## Funktions-Faltdürenschränke, B 300 cm ohne Kranzleiste

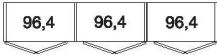
### Innenausstattung:

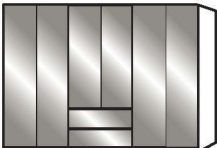
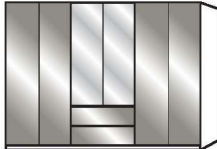
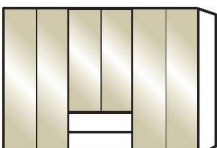
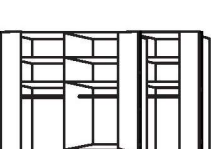
2 Einlegeböden, 1 Kleiderstange je Fach  
Alle Drehtüren inkl. gedämpfter Scharniere

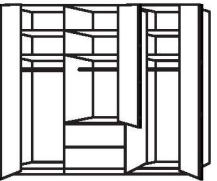
Beschreibung	Maße in cm		Höhe 216 cm		Höhe 236 cm	
	B	T	Art.-Nr.	EURO	Art.-Nr.	EURO
 <b>2 Auszüge à 100 cm</b>						
 6-türig - Front im Korpus-Farbtön 6-türig - Front im Korpus-Farbtön <b>2 Spiegeltüren</b>	300	58	<b>672</b>	1.697,-	<b>688</b>	1.835,-
Art.-Nr. 672						
 6-türig - Front Glas weiß 6-türig - Türen Glas weiß Auszüge im Korpus-Farbtön	300	58	<b>674</b>	2.125,-	<b>690</b>	2.297,-
Art.-Nr. 330						
 6-türig - Front Glas weiß <b>2 Spiegeltüren</b>	300	58	<b>675</b>	2.125,-	<b>691</b>	2.297,-
Art.-Nr. 676						
 6-türig - Front Glas Kieselgrau 6-türig - Türen Glas Kieselgrau Auszüge im Korpus-Farbtön	300	58	<b>331</b>	2.085,-	<b>334</b>	2.250,-
Art.-Nr. 677						
 6-türig - Front Glas Kieselgrau <b>2 Spiegeltüren</b>	300	58	<b>677</b>	2.125,-	<b>693</b>	2.297,-
Art.-Nr. 332						
 6-türig - Front Glas Champagner 6-türig - Türen Glas Champagner Auszüge im Korpus-Farbtön	300	58	<b>678</b>	2.125,-	<b>694</b>	2.297,-
Art.-Nr. 332						
 6-türig - Front Glas Champagner <b>2 Spiegeltüren</b>	300	58	<b>679</b>	2.125,-	<b>695</b>	2.297,-
						

# Interliving Kleiderschrank Serie 1205





Möbel für mich gemacht

## Funktions-Falttürenschränke, B 300 cm ohne Kranzleiste

### Innenausstattung:

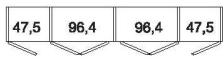
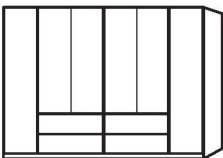
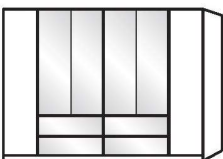
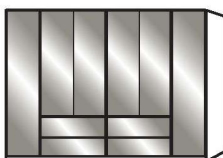
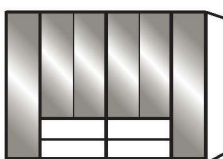
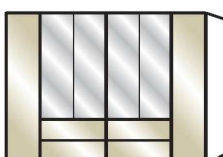
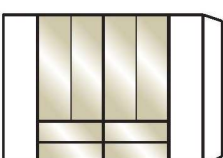
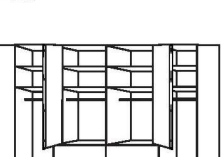
2 Einlegeböden, 1 Kleiderstange je Fach  
Alle Drehtüren inkl. gedämpfter Scharniere

Beschreibung	Maße in cm		Höhe 216 cm		Höhe 236 cm	
	B	T	Art.-Nr.	EURO	Art.-Nr.	EURO
 <b>4 Auszüge à 100 cm</b>						
 6-türig - Front im Korpus-Farbton 6-türig - Front im Korpus-Farbton, <b>4 Spiegeltüren</b>	300	58	<b>680</b>	1.953,-	<b>696</b>	2.105,-
Art.-Nr. 680						
 6-türig - Front Glas weiß 6-türig - Front Glas weiß, Äußere Türen im Korpus-Farbton	300	58	<b>682</b>	2.422,-	<b>698</b>	2.603,-
Art.-Nr. 336						
 6-türig - Türen Glas weiß, Auszüge im Korpus-Farbton 6-türig - Front Glas weiß, <b>4 Spiegeltüren</b>	300	58	<b>464</b>	2.342,-	<b>470</b>	2.494,-
Art.-Nr. 684						
 6-türig - Front Glas Kieselgrau 6-türig - Front Glas Kieselgrau, Äußere Türen im Korpus-Farbton	300	58	<b>684</b>	2.422,-	<b>700</b>	2.603,-
Art.-Nr. 466						
 6-türig - Türen Glas Kieselgrau, Auszüge im Korpus-Farbton 6-türig - Front Glas Kieselgrau, <b>4 Spiegeltüren</b>	300	58	<b>466</b>	2.342,-	<b>472</b>	2.494,-
Art.-Nr. 687						
 6-türig - Front Glas Champagner 6-türig - Front Glas Champagner Äußere Türen im Korpus-Farbton	300	58	<b>686</b>	2.422,-	<b>702</b>	2.603,-
Art.-Nr. 467						
 6-türig - Türen Glas Champagner Auszüge im Korpus-Farbton 6-türig - Front Glas Champagner <b>4 Spiegeltüren</b>	300	58	<b>467</b>	2.282,-	<b>473</b>	2.456,-
Art.-Nr. 468						
 6-türig - Front Glas Champagner <b>4 Spiegeltüren</b>	300	58	<b>688</b>	2.342,-	<b>474</b>	2.494,-
Art.-Nr. 687						
6-türig - Front Glas Champagner <b>4 Spiegeltüren</b>	300	58	<b>687</b>	2.422,-	<b>703</b>	2.603,-
Art.-Nr. 687						

# Interliving Kleiderschrank Serie 1205



Möbel für mich gemacht

## Falлтürenschränke, B 300 cm ohne Kranzleiste

### Innenausstattung:

2 Einlegeböden, 1 Kleiderstange je Fach

Alle Drehtüren inkl. gedämpfter Scharniere

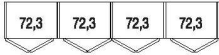
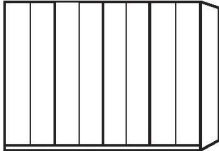
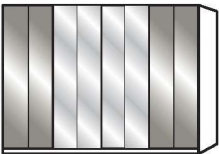
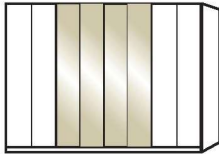
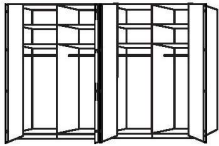
Beschreibung	Maße in cm		Höhe 216 cm		Höhe 236 cm			
	B	T	Art.-Nr.	EURO	Art.-Nr.	EURO		
								
	8-türig	- Front im Korpus-Farbton	300	58	<b>704</b>	1.728,-	<b>712</b>	1.900,-
	8-türig	- Front Glas weiß	300	58	<b>705</b>	2.179,-	<b>713</b>	2.398,-
	8-türig	- Front Glas Kieselgrau	300	58	<b>706</b>	2.179,-	<b>714</b>	2.398,-
Art.-Nr. 704	8-türig	- Front Glas Champagner	300	58	<b>707</b>	2.179,-	<b>715</b>	2.398,-
	<b>4 Spiegeltüren mittig</b>							
	8-türig	- Front im Korpus-Farbton	300	58	<b>708</b>	1.953,-	<b>716</b>	2.150,-
Art.-Nr. 710	8-türig	- Front Glas weiß	300	58	<b>709</b>	2.179,-	<b>717</b>	2.398,-
	8-türig	- Front Glas Kieselgrau	300	58	<b>710</b>	2.179,-	<b>718</b>	2.398,-
	8-türig	- Front Glas Champagner	300	58	<b>711</b>	2.179,-	<b>719</b>	2.398,-
	<b>4 Glastüren mittig, Äußere Türen im Korpus-Farbton</b>							
	8-türig	- Front Glas weiß	300	58	<b>475</b>	1.953,-	<b>478</b>	2.150,-
Art.-Nr. 477	8-türig	- Front Glas Kieselgrau	300	58	<b>476</b>	1.953,-	<b>479</b>	2.150,-
	8-türig	- Front Glas Champagner	300	58	<b>477</b>	1.953,-	<b>480</b>	2.150,-



# Interliving Kleiderschrank Serie 1205



Möbel für mich gemacht

## Funktions-Faltdürenschränke, B 300 cm ohne Kranzleiste

**Inneneinteilung:**  
2 Einlegeböden, 1 Kleiderstange je Fach

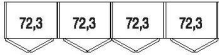
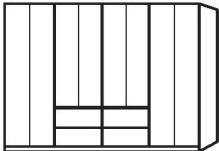
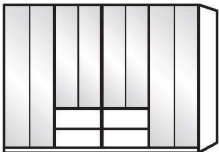
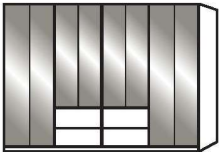
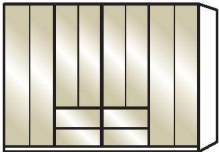
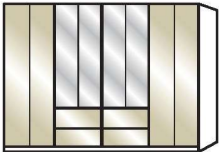
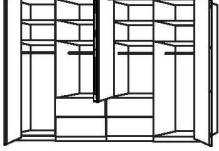
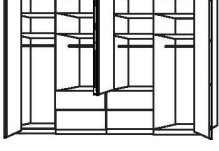
Beschreibung	Maße in cm		Höhe 216 cm		Höhe 236 cm	
	B	T	Art.-Nr.	EURO	Art.-Nr.	EURO
 <b>4 Auszüge à 75 cm</b>						
 8-türig - Front im Korpus-Farbton 8-türig - Front im Korpus-Farbton, <b>4 Spiegeltüren</b>	300	58	<b>720</b>	2.112,-	<b>728</b>	2.279,-
Art.-Nr. 720						
 8-türig - Front Glas weiß 8-türig - Front Glas weiß, Äußere Türen im Korpus-Farbton	300	58	<b>722</b>	2.543,-	<b>730</b>	2.746,-
Art.-Nr. 482						
 8-türig - Türen Glas weiß, Auszüge im Korpus-Farbton 8-türig - Front Glas weiß, <b>4 Spiegeltüren</b>	300	58	<b>482</b>	2.469,-	<b>488</b>	2.666,-
Art.-Nr. 483						
 8-türig - Front Glas Kieselgrau 8-türig - Front Glas Kieselgrau, Äußere Türen im Korpus-Farbton	300	58	<b>724</b>	2.543,-	<b>732</b>	2.746,-
Art.-Nr. 484						
 8-türig - Türen Glas Kieselgrau, Auszüge im Korpus-Farbton 8-türig - Front Glas Kieselgrau, <b>4 Spiegeltüren</b>	300	58	<b>484</b>	2.469,-	<b>490</b>	2.666,-
Art.-Nr. 726						
 8-türig - Front Glas Champagner 8-türig - Front Glas Champagner Äußere Türen im Korpus-Farbton	300	58	<b>726</b>	2.543,-	<b>734</b>	2.746,-
Art.-Nr. 727						
 8-türig - Türen Glas Champagner Auszüge im Korpus-Farbton 8-türig - Front Glas Champagner <b>4 Spiegeltüren</b>	300	58	<b>486</b>	2.469,-	<b>492</b>	2.666,-
Art.-Nr. 727						
 8-türig - Front Glas Champagner <b>4 Spiegeltüren</b>	300	58	<b>727</b>	2.543,-	<b>735</b>	2.746,-

# Interliving Kleiderschrank Serie 1205



Möbel für mich gemacht

## Falлтürenschränke, B 350 cm ohne Kranzleiste

**Inneneinteilung:**  
2 Einlegeböden, 1 Kleiderstange je Fach

Beschreibung	Maße in cm		Höhe 216 cm		Höhe 236 cm	
	B	T	Art.-Nr.	EURO	Art.-Nr.	EURO
<p>7-türig - Front im Korpus-Farbton</p> <p>7-türig - Front Glas weiß</p> <p>7-türig - Front Glas Kieselgrau</p> <p>7-türig - Front Glas Champagner</p> <p>Art.-Nr. 736</p>	350	58	<b>736</b>	2.025,-	<b>752</b>	2.230,-
	350	58	<b>737</b>	2.619,-	<b>753</b>	2.882,-
	350	58	<b>738</b>	2.619,-	<b>754</b>	2.882,-
	350	58	<b>739</b>	2.619,-	<b>755</b>	2.882,-
<p><b>5 Spiegeltüren mittig</b></p> <p>7-türig - Front im Korpus-Farbton</p> <p>7-türig - Front Glas weiß</p> <p>7-türig - Front Glas Kieselgrau</p> <p>7-türig - Front Glas Champagner</p> <p>Art.-Nr. 743</p>	350	58	<b>740</b>	2.438,-	<b>756</b>	2.681,-
	350	58	<b>741</b>	2.619,-	<b>757</b>	2.882,-
	350	58	<b>742</b>	2.619,-	<b>758</b>	2.882,-
	350	58	<b>743</b>	2.619,-	<b>759</b>	2.882,-

# Interliving Kleiderschrank Serie 1205



Möbel für mich gemacht

## Funktions-Faltdürenschränke, B 350 cm ohne Kranzleiste

### Innenausstattung:

2 Einlegeböden, 1 Kleiderstange je Fach  
Alle Drehtüren inkl. gedämpfter Scharniere

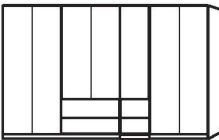
Beschreibung	Maße in cm		Höhe 216 cm		Höhe 236 cm	
	B	T	Art.-Nr.	EURO	Art.-Nr.	EURO
 <b>2 Auszüge à 100 cm,</b> <b>2 Auszüge à 50 cm</b>						
 7-türig - Front im Korpus-Farbton 7-türig - Front im Korpus-Farbton, <b>3 Spiegeltüren</b>	350	58	<b>300</b>	2.445,-	<b>500</b>	2.637,-
Art.-Nr. 300						
 7-türig - Front Glas weiß 7-türig - Türen Glas weiß Auszüge im Korpus-Farbton	350	58	<b>302</b>	3.007,-	<b>502</b>	3.251,-
Art.-Nr. 302						
 7-türig - Front Glas weiß <b>3 Spiegeltüren</b>	350	58	<b>493</b>	3.007,-	<b>504</b>	3.251,-
Art.-Nr. 495						
 7-türig - Front Glas Kieselgrau 7-türig - Türen Glas Kieselgrau Auszüge im Korpus-Farbton	350	58	<b>495</b>	2.925,-	<b>506</b>	3.159,-
Art.-Nr. 496						
 7-türig - Front Glas Kieselgrau <b>3 Spiegeltüren</b>	350	58	<b>496</b>	3.007,-	<b>507</b>	3.251,-
Art.-Nr. 496						
 7-türig - Front Glas Champagner 7-türig - Türen Glas Champagner Auszüge im Korpus-Farbton	350	58	<b>497</b>	3.007,-	<b>508</b>	3.251,-
Art.-Nr. 498						
 7-türig - Front Glas Champagner <b>3 Spiegeltüren</b>	350	58	<b>499</b>	3.007,-	<b>510</b>	3.251,-
Art.-Nr. 499						

## Eckschränke ohne Kranzleiste



Nicht in Verbindung mit Passpartout-Rahmen einsetzbar!

Für Eckkombinationen mit Schwebetürenschränken muss ein Eckschrank aus IL1205 - 3000 verwendet werden!

Beschreibung	Maße in cm		Höhe 216 cm		Höhe 236 cm	
	B	T	Art.-Nr.	EURO	Art.-Nr.	EURO
<b>Eckschrank vollausgebaut</b>						
<b>Tür LINKS angeschlagen:</b>						
1-türig - Front im Korpus-Farbton	93	93	<b>774</b>	623,-	<b>779</b>	685,-
1-türig - Front Glas weiß	93	93	<b>775</b>	701,-	<b>780</b>	766,-
1-türig - Front Glas Kieselgrau	93	93	<b>776</b>	701,-	<b>781</b>	766,-
1-türig - Front Glas Champagner	93	93	<b>777</b>	701,-	<b>782</b>	766,-
1-türig - Front Kristallspiegel	93	93	<b>778</b>	701,-	<b>783</b>	766,-
<b>Tür RECHTS angeschlagen:</b>						
1-türig - Front im Korpus-Farbton	93	93	<b>784</b>	623,-	<b>789</b>	685,-
1-türig - Front Glas weiß	93	93	<b>785</b>	701,-	<b>790</b>	766,-
1-türig - Front Glas Kieselgrau	93	93	<b>786</b>	701,-	<b>791</b>	766,-
1-türig - Front Glas Champagner	93	93	<b>787</b>	701,-	<b>792</b>	766,-
1-türig - Front Kristallspiegel	93	93	<b>788</b>	701,-	<b>793</b>	766,-
<b>Innenausstattung:</b> 2 Einlegeböden, 1 Kleiderstange je Fach Alle Drehtüren inkl. gedämpfter Scharniere						
<b>Abschlussseite</b> für ausgebauten Eckschrank, beidseitig (links und rechts) verwendbar	56	1,5	<b>090</b>	165,-	<b>091</b>	172,-
Wird benötigt, wenn mit ausgebautem Eckschrank abgeschlossen wird. Wird ein Eckschrank separat aufgestellt, werden 2 Außenseiten benötigt.						

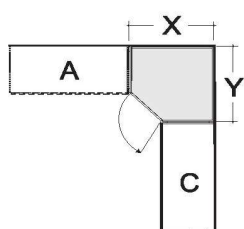

**X = 93,3 cm**

**Y = 93,3 cm**

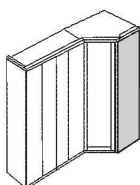

# Interliving Kleiderschrank Serie 1205



Möbel für mich gemacht

## Eckschränke ohne Kranzleiste



Nicht in Verbindung mit Passpartout-Rahmen einsetzbar!

Für ECKkombinationen mit Schwebetürenschränken muss ein Eckschrank aus IL1205 - 3000 verwendet werden!

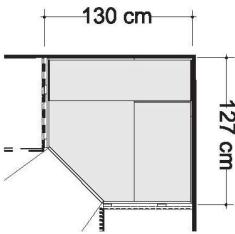
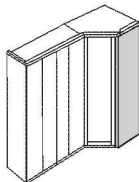



Beschreibung	Maße in cm		Höhe 216 cm		Höhe 236 cm	
	B	T	Art.-Nr.	EURO	Art.-Nr.	EURO
 <p><b>Begehbarer Eckschrank mit Drehtüren</b></p> <p>2-türig - Front im Korpus-Farbtön</p> <p>2-türig - Front Glas weiß</p> <p>2-türig - Front Glas Kieselgrau</p> <p>2-türig - Front Glas Champagner</p> <p>2-türig - Front Kristallspiegel</p>	130	127				
			<b>799</b>	1.331,-	<b>809</b>	1.467,-
			<b>800</b>	1.516,-	<b>810</b>	1.663,-
			<b>801</b>	1.516,-	<b>811</b>	1.663,-
			<b>802</b>	1.516,-	<b>812</b>	1.663,-
			<b>803</b>	1.516,-	<b>813</b>	1.663,-
 <p><b>Innenausstattung:</b>                      B 72,2 cm: 2 E-Böden, 1 Kleiderstange,                      B 125 cm: 5 E-Böden,                      Beleuchtung mit Bewegungsmelder                      Alle Drehtüren inkl. gedämpfter Scharniere                      Dieses Produkt enthält eine Lichtquelle der Energieeffizienzklasse G</p>						
 <p><b>Abschlussseite</b> für begehbaren Eckschrank, beidseitig - links und rechts - verwendbar</p> <p>Wird benötigt, wenn mit einem Eckschrank abgeschlossen wird. Wird ein Eckschrank separat aufgestellt, werden 2 Außenseiten benötigt.</p>	56	1,5	<b>090</b>	165,-	<b>091</b>	172,-

## Eckschränke ohne Kranzleiste

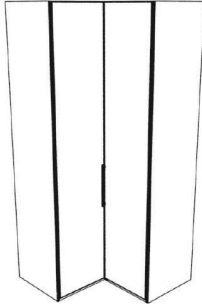

Nicht in Verbindung mit Passpartout-Rahmen einsetzbar!

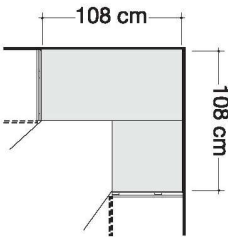
Für Eckkombinationen mit Schwebetürenschränken muss ein Eckschrank aus IL1205 - 3000 verwendet werden!

Beschreibung	Maße in cm		Höhe 216 cm		Höhe 236 cm	
	B	T	Art.-Nr.	EURO	Art.-Nr.	EURO
 <p><b>Eckschrank über 90 Grad mit 2 Drehtüren</b> inklusive Abschlusseiten</p> <ul style="list-style-type: none"> <li>- Front im Korpus-Farbtön</li> <li>- Front Glas weiß</li> <li>- Front Glas Kieselgrau</li> <li>- Front Glas Champagner</li> <li>- Front Kristallspiegel</li> </ul>	108	108	<b>968</b>	938,-	<b>992</b>	1.069,-
	108	108	<b>969</b>	1.085,-	<b>993</b>	1.235,-
	108	108	<b>989</b>	1.085,-	<b>994</b>	1.235,-
	108	108	<b>990</b>	1.085,-	<b>995</b>	1.235,-
	108	108	<b>991</b>	1.085,-	<b>996</b>	1.235,-
  <p><b>Innenausstattung:</b> 2 E-Böden 105 cm x 105 cm, 2 Kleiderstangen 71,5 cm</p>						
 <p><b>Türen ohne Dämpfung!</b></p>						



# Interliving Kleiderschrank Serie 1205





Möbel für mich gemacht

## Eckschränke ohne Kranzleiste

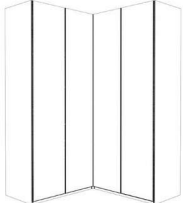

Nicht in Verbindung mit Passpartout-Rahmen einsetzbar!

Für ECKkombinationen mit Schwebetürenschränken muss ein Eckschrank aus IL1205 - 3000 verwendet werden!

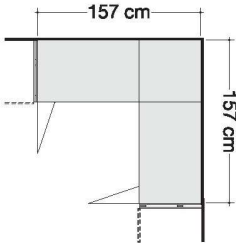



Beschreibung	Maße in cm		Höhe 216 cm		Höhe 236 cm	
	B	T	Art.-Nr.	EURO	Art.-Nr.	EURO
 <p><b>Eckschrank über 90 Grad mit Falttüren</b> inklusive Abschlusseiten</p> <ul style="list-style-type: none"> <li>- Front im Korpus-Farbtön</li> <li>- Front Glas weiß</li> <li>- Front Glas Kieselgrau</li> <li>- Front Glas Champagner</li> <li>- Front Kristallspiegel</li> </ul>   <p><b>Innenausstattung:</b>                      B 55,8 cm: 2 E-Böden                      B 96,4 cm: 4 E-Böden                      2 Kleiderstangen 152 cm</p>	157	157	<b>814</b>	1.190,-	<b>819</b>	1.362,-
	157	157	<b>815</b>	1.395,-	<b>820</b>	1.496,-
	157	157	<b>816</b>	1.395,-	<b>821</b>	1.496,-
	157	157	<b>817</b>	1.395,-	<b>822</b>	1.496,-
	157	157	<b>818</b>	1.395,-	<b>823</b>	1.496,-

## Abschlusschränke mit Drehtür, abgeschrägt, ohne Kranzleiste

### Innenausstattung:

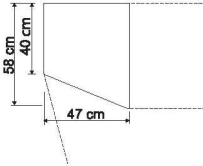
4 Einlegeböden

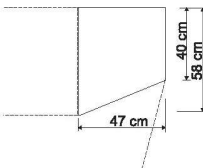
Alle Drehtüren inkl. gedämpfter Scharniere

Beschreibung	Maße in cm		Höhe 216 cm		Höhe 236 cm	
	B	T	Art.-Nr.	EURO	Art.-Nr.	EURO
 <p><b>Links anstellbar:</b></p> <ul style="list-style-type: none"> <li>- Front im Korpus-Farbton</li> <li>- Front Glas weiß</li> <li>- Front Glas Kieselgrau</li> <li>- Front Glas Champagner</li> <li>- Front Kristallspiegel</li> </ul> 	47	58	<b>824</b>	453,-	<b>832</b>	498,-
	47	58	<b>825</b>	536,-	<b>833</b>	576,-
	47	58	<b>826</b>	536,-	<b>834</b>	576,-
	47	58	<b>827</b>	536,-	<b>835</b>	576,-
	47	58	<b>870</b>	536,-	<b>872</b>	576,-
	<p><b>Nicht einzeln stellbar!</b></p> <p> <b>Nicht in Verbindung mit Schwebetürenschränken verwendbar!</b></p> <p><b>Nicht in Verbindung mit Passepartout-Rahmen!</b></p>					
 <p><b>Rechts anstellbar:</b></p> <ul style="list-style-type: none"> <li>- Front im Korpus-Farbton</li> <li>- Front Glas weiß</li> <li>- Front Glas Kieselgrau</li> <li>- Front Glas Champagner</li> <li>- Front Kristallspiegel</li> </ul> 	47	58	<b>828</b>	453,-	<b>836</b>	498,-
	47	58	<b>829</b>	536,-	<b>837</b>	576,-
	47	58	<b>830</b>	536,-	<b>838</b>	576,-
	47	58	<b>831</b>	536,-	<b>839</b>	576,-
	47	58	<b>871</b>	536,-	<b>886</b>	576,-
	<p><b>Nicht einzeln stellbar!</b></p> <p> <b>Nicht in Verbindung mit Schwebetürenschränken verwendbar!</b></p> <p><b>Nicht in Verbindung mit Passepartout-Rahmen!</b></p>					



Anbau an ausgebauten Eckschrank nur in Kombination mit Abschlusseite möglich!

## Regalelement ohne Kranzleiste





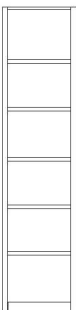
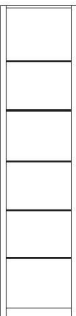



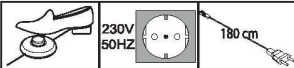

Nicht in Verbindung mit Passepartout-Rahmen!

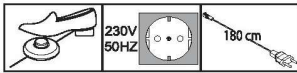
Beschreibung	Maße in cm		Höhe 216 cm		Höhe 236 cm	
	B	T	Art.-Nr.	EURO	Art.-Nr.	EURO
 <p><b>Regalelement offen im Korpus-Farbton, mit 5 Einlegeböden</b></p>	40	36	<b>840</b>	366,-	<b>841</b>	391,-
 <p><b>Regalelement offen im Korpus-Farbton, mit 5 Glasböden</b></p>	40	36	<b>121</b>	328,-	<b>122</b>	348,-

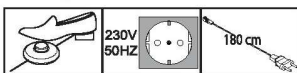
## Zubehör für Regalelement mit Glasböden

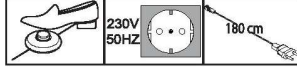
Beschreibung	Maße in cm			Art.-Nr.	EURO
	B	H	T		
 <p><b>Beleuchtungsset für Glas-Regalböden</b></p> <p>5er-Set</p> <p>Dieses Produkt enthält Lichtquellen der Energieeffizienzklasse G</p> 	4	2	3	<b>123</b>	298,-

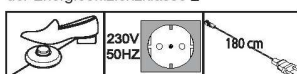
## Schrank-Zubehör

Beschreibung	Maße in cm			Art.-Nr.	EURO
	B	H	T		
 <p><b>LED-Line-Vorbauleuchte, flach in silber</b></p> <p>1 Stück 2 Stück 3 Stück</p> <p>Dieses Produkt enthält Lichtquellen der Energieeffizienzklasse E</p>  <p><b>Nur in Verbindung mit Passepartout-Rahmen und Kranzleisten!</b></p>	60	6	19	<b>980</b>	228,-
	60	6	19	<b>981</b>	282,-
	60	6	19	<b>982</b>	424,-
 <p><b>LED-Line-Aufbauleuchte in silber</b></p> <p>1 Stück 2 Stück 3 Stück</p> <p>Dieses Produkt enthält Lichtquellen der Energieeffizienzklasse E</p> 	60	6	19	<b>983</b>	228,-
	60	6	19	<b>984</b>	282,-
	60	6	19	<b>985</b>	424,-
 <p><b>LED-Line-Vorbauleuchte, flach in schwarz</b></p> <p>1 Stück 2 Stück 3 Stück</p> <p>Dieses Produkt enthält Lichtquellen der Energieeffizienzklasse E</p>  <p><b>Nur in Verbindung mit Passepartout-Rahmen und Kranzleisten!</b></p>	60	6	19	<b>880</b>	228,-
	60	6	19	<b>881</b>	282,-
	60	6	19	<b>882</b>	424,-
 <p><b>LED-Line-Aufbauleuchte in schwarz</b></p> <p>1 Stück 2 Stück 3 Stück</p> <p>Dieses Produkt enthält Lichtquellen der Energieeffizienzklasse E</p> 	60	6	19	<b>883</b>	228,-
	60	6	19	<b>884</b>	282,-
	60	6	19	<b>885</b>	424,-
 <p><b>LED-Aufbauleuchte in chrom</b></p> <p>1 Stück 2 Stück 3 Stück</p> <p>Dieses Produkt enthält Lichtquellen der Energieeffizienzklasse F</p> 	5,5	3	22,5	<b>794</b>	230,-
	5,5	3	22,5	<b>795</b>	331,-
	5,5	3	22,5	<b>796</b>	454,-

# Interliving Kleiderschrank Serie 1205



Möbel für mich gemacht

## Passepartout-Rahmen ohne Beleuchtung

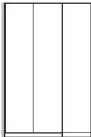
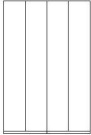
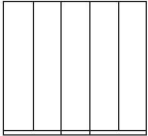
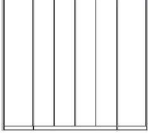
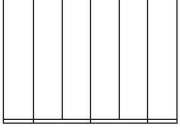
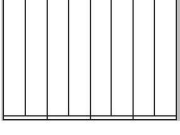

Nur für Einzelschränke verwendbar!

Beschreibung	Maße in cm		Höhe 220 cm		Höhe 240 cm	
	B	T	Art.-Nr.	EURO	Art.-Nr.	EURO
 <p><b>Breite je Seitenstollen: 3,2 cm, ohne Beleuchtung</b></p> <ul style="list-style-type: none"> <li>- für Schrankbreite 50 cm</li> <li>- für Schrankbreite 75 cm</li> <li>- für Schrankbreite 100 cm</li> </ul>	56,4	12,5	<b>842</b>	158,-	<b>856</b>	212,-
	81,4	12,5	<b>843</b>	163,-	<b>857</b>	216,-
	106,4	12,5	<b>844</b>	172,-	<b>858</b>	228,-
 <ul style="list-style-type: none"> <li>- für Schrankbreite 150 cm</li> <li>- <b>nur für 3-türige Schränke</b></li> </ul>	156,4	12,5	<b>845</b>	184,-	<b>859</b>	237,-
 <ul style="list-style-type: none"> <li>- für Schrankbreite 150 cm</li> <li>- <b>nur für 4-türige Schränke</b></li> </ul>	156,4	12,5	<b>846</b>	184,-	<b>860</b>	237,-
<ul style="list-style-type: none"> <li>- für Schrankbreite 200 cm</li> <li>- für Schrankbreite 225 cm</li> </ul>	206,4	12,5	<b>847</b>	191,-	<b>861</b>	242,-
	231,4	12,5	<b>848</b>	202,-	<b>862</b>	251,-
 <ul style="list-style-type: none"> <li>- für Schrankbreite 250 cm</li> <li>- <b>nur für 5-türige Schränke</b></li> </ul>	256,4	12,5	<b>849</b>	202,-	<b>863</b>	251,-
 <ul style="list-style-type: none"> <li>- für Schrankbreite 250 cm</li> <li>- <b>nur für 6-türige Schränke</b></li> </ul>	256,4	12,5	<b>850</b>	202,-	<b>864</b>	251,-
 <ul style="list-style-type: none"> <li>- für Schrankbreite 300 cm</li> <li>- <b>nur für 6-türige Schränke</b></li> </ul>	306,4	12,5	<b>851</b>	209,-	<b>865</b>	261,-
 <ul style="list-style-type: none"> <li>- für Schrankbreite 300 cm</li> <li>- <b>nur für 8-türige Schränke</b></li> </ul>	306,4	12,5	<b>852</b>	209,-	<b>866</b>	261,-
<ul style="list-style-type: none"> <li>- für Schrankbreite 350 cm</li> </ul>	356,4	12,5	<b>853</b>	279,-	<b>867</b>	331,-

### Draufsicht Schrank inkl. PPT-Rahmen

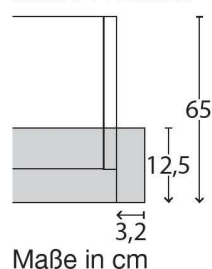

# Interliving Kleiderschrank Serie 1205



Möbel für mich gemacht

## Umlaufende LED-Beleuchtung (optional)



Nur für Einzelschränke verwendbar!

Beschreibung	Maße in cm		Höhe 220 cm		Höhe 240 cm	
	B	T	Art.-Nr.	EURO	Art.-Nr.	EURO
 <p><b>Aufpreis für umlaufende LED-Beleuchtung (optional):</b></p> <p>- für Schrankbreite 100 cm</p>	106,4	12,5	<b>873</b>	589,-	<b>887</b>	649,-
	156,4	12,5	<b>874</b>	619,-	<b>888</b>	682,-
- nur für 3-türige Schränke						
- für Schrankbreite 150 cm	156,4	12,5	<b>868</b>	619,-	<b>869</b>	682,-
- nur für 4-türige Schränke						
- für Schrankbreite 200 cm	206,4	12,5	<b>875</b>	619,-	<b>889</b>	682,-
- für Schrankbreite 225 cm	231,4	12,5	<b>876</b>	638,-	<b>890</b>	701,-
- für Schrankbreite 250 cm	256,4	12,5	<b>877</b>	638,-	<b>891</b>	701,-
- nur für 5-türige Schränke						
- für Schrankbreite 250 cm	256,4	12,5	<b>878</b>	638,-	<b>892</b>	701,-
- nur für 6-türige Schränke						
- für Schrankbreite 300 cm	306,4	12,5	<b>879</b>	638,-	<b>893</b>	701,-
- nur für 6-türige Schränke						
- für Schrankbreite 300 cm	306,4	12,5	<b>986</b>	638,-	<b>894</b>	701,-
- nur für 8-türige Schränke						
- für Schrankbreite 350 cm	356,4	12,5	<b>987</b>	843,-	<b>895</b>	903,-

Dieses Produkt enthält Lichtquellen der Energieeffizienzklasse F

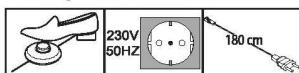



# Interliving Kleiderschrank Serie 1205



Möbel für mich gemacht

## Passepartout-Rahmen mit LED-Beleuchtung

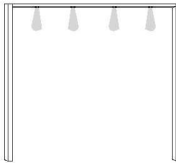
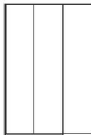
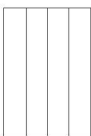
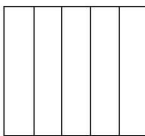
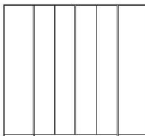
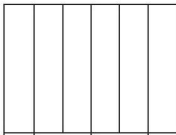
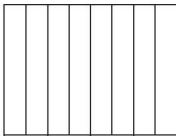
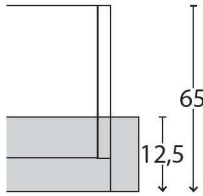
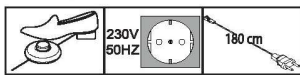

Nur für Einzelschränke verwendbar!

Beschreibung	Maße in cm		Höhe 220 cm		Höhe 240 cm	
	B	T	Art.-Nr.	EURO	Art.-Nr.	EURO
 <p><b>Breite je Seitenstollen 3,2 cm, mit LED-Beleuchtung</b></p> <ul style="list-style-type: none"> <li>- für Schrankbreite 50 cm 1 Leuchte</li> <li>- für Schrankbreite 75 cm 2 Leuchten</li> <li>- für Schrankbreite 100 cm 2 Leuchten</li> </ul>	56,4	12,5	<b>898</b>	303,-	<b>912</b>	356,-
	81,4	12,5	<b>899</b>	337,-	<b>913</b>	393,-
	106,4	12,5	<b>900</b>	375,-	<b>914</b>	428,-
 <ul style="list-style-type: none"> <li>- für Schrankbreite 150 cm 3 Leuchten</li> <li>- <b>nur für 3-türige Schränke</b></li> </ul>	156,4	12,5	<b>901</b>	440,-	<b>915</b>	491,-
 <ul style="list-style-type: none"> <li>- für Schrankbreite 150 cm 4 Leuchten</li> <li>- <b>nur für 4-türige Schränke</b></li> </ul>	156,4	12,5	<b>902</b>	479,-	<b>916</b>	535,-
<ul style="list-style-type: none"> <li>- für Schrankbreite 200 cm 4 Leuchten</li> <li>- für Schrankbreite 225 cm 6 Leuchten</li> </ul>	206,4 231,4	12,5 12,5	<b>903</b> <b>904</b>	538,- 587,-	<b>917</b> <b>918</b>	594,- 638,-
 <ul style="list-style-type: none"> <li>- für Schrankbreite 250 cm 5 Leuchten</li> <li>- <b>nur für 5-türige Schränke</b></li> </ul>	256,4	12,5	<b>905</b>	577,-	<b>919</b>	631,-
 <ul style="list-style-type: none"> <li>- für Schrankbreite 250 cm 6 Leuchten</li> <li>- <b>nur für 6-türige Schränke</b></li> </ul>	256,4	12,5	<b>906</b>	594,-	<b>920</b>	633,-
 <ul style="list-style-type: none"> <li>- für Schrankbreite 300 cm 6 Leuchten</li> <li>- <b>nur für 6-türige Schränke</b></li> </ul>	306,4	12,5	<b>907</b>	610,-	<b>921</b>	638,-
 <ul style="list-style-type: none"> <li>- für Schrankbreite 300 cm 8 Leuchten</li> <li>- <b>nur für 8-türige Schränke</b></li> </ul>	306,4	12,5	<b>908</b>	701,-	<b>922</b>	754,-
<ul style="list-style-type: none"> <li>- für Schrankbreite 350 cm 7 Leuchten</li> </ul>	356,4	12,5	<b>909</b>	845,-	<b>923</b>	898,-
<p><b>Draufsicht Schrank inkl. PPT-Rahmen</b></p>  <p>Maße in cm</p> <p>Dieses Produkt enthält Lichtquellen der Energieeffizienzklasse F</p> 						

## Kranzleisten ohne Beleuchtung

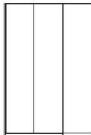
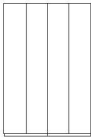
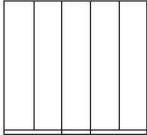
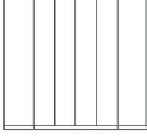
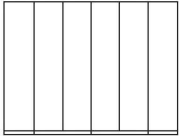
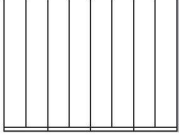
Beschreibung	Maße in cm			Art.-Nr.	EURO
	B	H	T		
 <ul style="list-style-type: none"> <li>- für Schrankbreite 37,5 cm</li> <li>- für Schrankbreite 50 cm</li> <li>- für Schrankbreite 75 cm</li> <li>- für Schrankbreite 100 cm</li> </ul>	37,5	3,2	12,5	<b>964</b>	77,-
	50	3,2	12,5	<b>926</b>	77,-
	75	3,2	12,5	<b>927</b>	79,-
	100	3,2	12,5	<b>928</b>	79,-
 <ul style="list-style-type: none"> <li>- für Schrankbreite 150 cm</li> <li>- <b>nur für 3-türige Schränke</b></li> </ul>	150	3,2	12,5	<b>929</b>	93,-
 <ul style="list-style-type: none"> <li>- für Schrankbreite 150 cm</li> <li>- <b>nur für 4-türige Schränke</b></li> </ul>	150	3,2	12,5	<b>930</b>	93,-
<ul style="list-style-type: none"> <li>- für Schrankbreite 200 cm</li> <li>- für Schrankbreite 225 cm</li> </ul>	200	3,2	12,5	<b>931</b>	95,-
	225	3,2	12,5	<b>932</b>	102,-
 <ul style="list-style-type: none"> <li>- für Schrankbreite 250 cm</li> <li>- <b>nur für 5-türige Schränke</b></li> </ul>	250	3,2	12,5	<b>933</b>	102,-
 <ul style="list-style-type: none"> <li>- für Schrankbreite 250 cm</li> <li>- <b>nur für 6-türige Schränke</b></li> </ul>	250	3,2	12,5	<b>934</b>	105,-
 <ul style="list-style-type: none"> <li>- für Schrankbreite 300 cm</li> <li>- <b>nur für 6-türige Schränke</b></li> </ul>	300	3,2	12,5	<b>935</b>	119,-
 <ul style="list-style-type: none"> <li>- für Schrankbreite 300 cm</li> <li>- <b>nur für 8-türige Schränke</b></li> </ul>	300	3,2	12,5	<b>936</b>	119,-
<ul style="list-style-type: none"> <li>- für Schrankbreite 350 cm</li> </ul>	350	3,2	12,5	<b>937</b>	179,-
<p><b>Für Eckschränke:</b></p> <ul style="list-style-type: none"> <li>- für ausgebauten Eckschrank</li> <li>- für begehbaren Eckschrank</li> <li>- für Eckschrank 90 Grad mit Drehtüren</li> <li>- für Eckschrank 90 Grad mit Falttüren</li> </ul>	65	3,2	12,5	<b>940</b>	88,-
	114	3,2	12,5	<b>941</b>	93,-
	108	3,2	12,5	<b>965</b>	168,-
	157	3,2	12,5	<b>942</b>	175,-
<p><b>Für Abschlusschränke:</b></p> <ul style="list-style-type: none"> <li>- für Abschlusschrank links</li> <li>- für Abschlusschrank rechts</li> </ul>	55,5	3,2	12,5	<b>943</b>	93,-
	55,5	3,2	12,5	<b>944</b>	93,-
<ul style="list-style-type: none"> <li>- für Regalelement</li> </ul>	40	3,2	12,5	<b>945</b>	77,-

## Kranzleisten

für LED-Beleuchtungen, die Beleuchtung ist nicht enthalten und muss separat bestellt werden

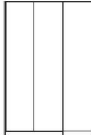
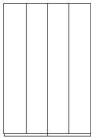
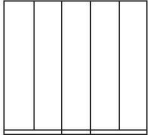
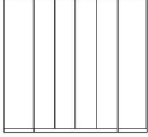
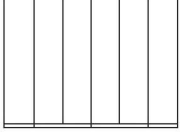
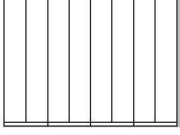

Beschreibung	Maße in cm			Art.-Nr.	EURO
	B	H	T		
 <ul style="list-style-type: none"> <li>- für Schrankbreite 37,5 cm    1 Bohrung</li> <li>- für Schrankbreite 50 cm    1 Bohrung</li> <li>- für Schrankbreite 75 cm    2 Bohrungen</li> <li>- für Schrankbreite 100 cm   2 Bohrungen</li> </ul>	37,5	3,2	12,5	<b>966</b>	77,-
	50	3,2	12,5	<b>946</b>	77,-
	75	3,2	12,5	<b>947</b>	79,-
	100	3,2	12,5	<b>948</b>	79,-
 <ul style="list-style-type: none"> <li>- für Schrankbreite 150 cm    3 Bohrungen</li> <li>- <b>nur für 3-türige Schränke</b></li> </ul>	150	3,2	12,5	<b>949</b>	98,-
 <ul style="list-style-type: none"> <li>- für Schrankbreite 150 cm    4 Bohrungen</li> <li>- <b>nur für 4-türige Schränke</b></li> </ul>	150	3,2	12,5	<b>950</b>	100,-
<ul style="list-style-type: none"> <li>- für Schrankbreite 200 cm    4 Bohrungen</li> <li>- für Schrankbreite 225 cm    6 Bohrungen</li> </ul>	200	3,2	12,5	<b>951</b>	102,-
<td>225</td> <td>3,2</td> <td>12,5</td> <td><b>952</b></td> <td>121,-</td>	225	3,2	12,5	<b>952</b>	121,-
 <ul style="list-style-type: none"> <li>- für Schrankbreite 250 cm    5 Bohrungen</li> <li>- <b>nur für 5-türige Schränke</b></li> </ul>	250	3,2	12,5	<b>953</b>	121,-
 <ul style="list-style-type: none"> <li>- für Schrankbreite 250 cm    6 Bohrungen</li> <li>- <b>nur für 6-türige Schränke</b></li> </ul>	250	3,2	12,5	<b>954</b>	126,-
 <ul style="list-style-type: none"> <li>- für Schrankbreite 300 cm    6 Bohrungen</li> <li>- <b>nur für 6-türige Schränke</b></li> </ul>	300	3,2	12,5	<b>955</b>	135,-
 <ul style="list-style-type: none"> <li>- für Schrankbreite 300 cm    8 Bohrungen</li> <li>- <b>nur für 8-türige Schränke</b></li> </ul>	300	3,2	12,5	<b>956</b>	144,-
<ul style="list-style-type: none"> <li>- für Schrankbreite 350 cm    7 Bohrungen</li> </ul>	350	3,2	12,5	<b>957</b>	209,-

## Kranzleisten

für LED-Beleuchtungen, die Beleuchtung ist nicht enthalten und muss separat bestellt werden



Beschreibung	Maße in cm			Art.-Nr.	EURO
	B	H	T		
 <b>Für Eckschränke:</b> - für ausgebauten Eckschrank 1 Bohrung - für begehbaren Eckschrank 2 Bohrungen - für Eckschrank 90 Grad mit Drehtüren 2 Bohrungen - für Eckschrank 90 Grad mit Falttüren 4 Bohrungen	65	3,2	12,5	<b>958</b>	91,-
	114	3,2	12,5	<b>959</b>	98,-
	108	3,2	12,5	<b>967</b>	172,-
	157	3,2	12,5	<b>960</b>	186,-
<b>Für Abschlusschränke:</b> - für Abschlusschrank links 1 Bohrung - für Abschlusschrank rechts 1 Bohrung - für Regalelement 1 Bohrung	55,5	3,2	12,5	<b>961</b>	93,-
	55,5	3,2	12,5	<b>962</b>	93,-
	40	3,2	12,5	<b>963</b>	77,-

## Beleuchtungsset für Kranzleisten

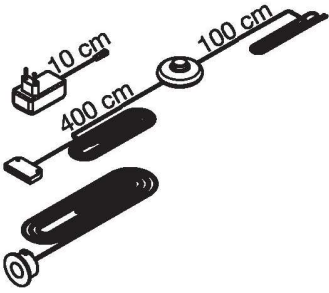









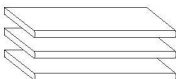

Beschreibung	Maße in cm			Art.-Nr.	EURO
	B	H	T		
<p><b>LED-Beleuchtungsset bestehend aus:</b> Fußschalter, LED Stecker EVG mit Zuleitung und LED- Spot(s)</p>  <p><b>Maximaler Abstand zwischen den äußeren Leuchten:</b></p>					
1 Leuchte				<b>970</b>	186,-
2 Leuchten	360 cm			<b>971</b>	244,-
3 Leuchten	360 cm			<b>972</b>	310,-
4 Leuchten	360 cm			<b>973</b>	361,-
5 Leuchten	500 cm			<b>974</b>	421,-
6 Leuchten	500 cm			<b>975</b>	468,-
7 Leuchten	500 cm			<b>976</b>	631,-
8 Leuchten	500 cm			<b>977</b>	689,-
9 Leuchten	680 cm			<b>978</b>	789,-
10 Leuchten	680 cm			<b>979</b>	838,-

Dieses Produkt enthält Lichtquellen der Energieeffizienzklasse F



## Schrank-Zubehör





Innenausführung: Streifendekor silber-grau

Beschreibung	Maße in cm			Art.-Nr.	EURO
	B	H	T		
 <p><b>1 Einlegeboden</b></p> <ul style="list-style-type: none"> <li>- für Fachbreite 34,5 cm    1 Stück</li> <li>- für Fachbreite 47,5 cm    1 Stück</li> <li>- für Fachbreite 72,2 cm    1 Stück</li> <li>- für Fachbreite 96,4 cm    1 Stück</li> </ul>	34,5	2,2	51,5	<b>026</b>	61,-
	47,5	2,2	51,5	<b>028</b>	61,-
	72,2	2,2	51,5	<b>036</b>	61,-
	96,4	2,2	51,5	<b>030</b>	61,-
 <p><b>3 Einlegeböden</b></p> <ul style="list-style-type: none"> <li>- für Fachbreite 34,5 cm    3 Stück</li> <li>- für Fachbreite 47,5 cm    3 Stück</li> <li>- für Fachbreite 72,2 cm    3 Stück</li> <li>- für Fachbreite 96,4 cm    3 Stück</li> </ul>	34,5	2,2	51,5	<b>027</b>	137,-
	47,5	2,2	51,5	<b>029</b>	137,-
	72,2	2,2	51,5	<b>038</b>	137,-
	96,4	2,2	51,5	<b>031</b>	137,-
 <p><b>1 Einlegeboden</b> für Abschlusschrank, abgeschrägt</p> <p><b>Nicht in Verbindung mit LED-Lichtblende verwendbar!</b></p>	43	2,2	51,5	<b>075</b>	65,-
 <p><b>1 Einlegeboden</b> für vollausgebauten Eckschrank</p> <p><b>Nicht in Verbindung mit LED-Lichtblende verwendbar!</b></p>	88	2,2	88	<b>073</b>	105,-
 <p><b>1 Einlegeboden</b> für begehbaren Eckschrank</p>	72,2	2,2	51,5	<b>074</b>	77,-
 <p><b>1 Einlegeboden</b> für 90 Grad Eckschrank mit 2 Drehtüren</p> <p><b>Nicht in Verbindung mit LED-Lichtblende verwendbar!</b></p>	104,4	2,2	104,4	<b>077</b>	191,-
 <p><b>1 Einlegeboden</b> für 90 Grad Panorama-Eckschrank mit Falttüren</p>	152,4	2,2	152,4	<b>078</b>	175,-
 <p><b>Kleiderstange</b></p> <ul style="list-style-type: none"> <li>- für Fachbreite 34,5 cm</li> <li>- für Fachbreite 47,5 cm</li> <li>- für Fachbreite 72,2 cm</li> <li>- für Fachbreite 96,4 cm</li> </ul>	34,5	3	2	<b>048</b>	42,-
	47,5	3	2	<b>049</b>	42,-
	72,2	3	2	<b>052</b>	44,-
	96,4	3	2	<b>050</b>	44,-
 <p><b>1 Kleiderstange</b> für vollausgebauten Eckschrank</p> <p> <b>Nur zur Montage unter einem E-Boden!</b></p>	95,8	3	2	<b>082</b>	54,-
 <p><b>1 Kleiderstange</b> für 90 Grad Eckschrank mit 2 Drehtüren</p> <p> <b>Nur zur Montage unter einem E-Boden!</b></p>	71,6	3	2	<b>083</b>	54,-
 <p><b>1 Kleiderstange</b> für Panorama-Eckschrank über 90 Grad mit Falttüren</p>	153	3	2	<b>084</b>	74,-



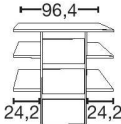
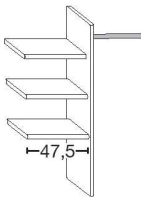

## Schrank-Zubehör

Innenausführung: Streifendekor silber-grau

Beschreibung	Maße in cm			Art.-Nr.	EURO
	B	H	T		
 Art.-Nr. 023					
 Art.-Nr. 064					
<b>Schubkasten-Einsatz</b> mit 3 Auszügen und Holzfront - für Fachbreite 72,2 cm - für Fachbreite 96,4 cm	72,2 96,3	89 89	51,5 51,5	<b>023</b> <b>064</b>	491,- 491,-
 Art.-Nr. 025					
<b>Wäscheboden-Einsatz</b> , bestehend aus: 3 Einlegeböden, 1 Kleiderstange, 1 Mittelseite - für Fachbreite 72,2 cm - für Fachbreite 96,4 cm	72,2 96,4	137 137	51,5 51,5	<b>025</b> <b>066</b>	168,- 168,-
 <b>Beidseitig (links- oder rechtsseitig) verwendbar!</b> <b>Nur auf Sockelböden stellbar!</b>					
 Art.-Nr. 010, 002, 011, 012, 003, 013, 014, 004, 015					
<b>LED-Lichtblende für Einlegeböden</b> - für Fachbreite 47,5 cm      1 Stück - für Fachbreite 72,2 cm      1 Stück - für Fachbreite 96,4 cm      1 Stück - für Fachbreite 47,5 cm      2 Stück - für Fachbreite 72,2 cm      2 Stück - für Fachbreite 96,4 cm      2 Stück - für Fachbreite 47,5 cm      3 Stück - für Fachbreite 72,2 cm      3 Stück - für Fachbreite 96,4 cm      3 Stück	47,5 72,2 96,4 47,5 72,2 96,4 47,5 72,2 96,4	3 3 3 3 3 3 3 3 3	1 1 1 1 1 1 1 1 1	<b>010</b> <b>002</b> <b>011</b> <b>012</b> <b>003</b> <b>013</b> <b>014</b> <b>004</b> <b>015</b>	151,- 170,- 182,- 223,- 298,- 310,- 333,- 412,- 445,-
Dieses Produkt enthält eine Lichtquelle der Energieeffizienzklasse F  <b>Nicht für begehbare Eckschränke verwendbar!</b>					

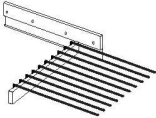
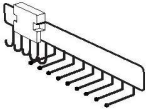
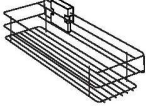

## Schrank-Zubehör

Innenausführung: Streifendekor silber-grau

Beschreibung	Maße in cm			Art.-Nr.	EURO
	B	H	T		
 <p><b>Ausziehbarer Hosenhalter</b></p>	45	10	50	<b>056</b>	254,-
 <p><b>Krawatten- und Gürtel-Auszug</b></p>	7	19	45	<b>059</b>	116,-
 <p><b>Utensilien-Auszug</b></p>	16	9	45	<b>076</b>	126,-
 <p><b>Krawatten- und Gürtelhalter</b></p>	30	27	9	<b>042</b>	116,-
 <p><b>Kleiderlift</b> für Schrankfach-Breite 72,2 - 96,4 cm</p>	100	85	14	<b>081</b>	324,-

## Schrank-Zubehör

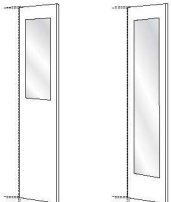
Innenausführung: Streifendekor silber-grau

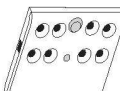
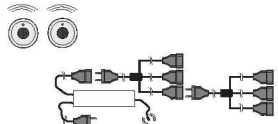
Beschreibung	Maße in cm			Art.-Nr.	EURO
	B	H	T		
 <p><b>Innenspiegel</b></p> <p> <b>! ACHTUNG !</b> Nur einsetzbar bei Drehtüren! Für Türbreite 50 cm!</p> <p>Art.-Nr. 046    Art.-Nr. 047</p>	36 36	80 173	1 1	<b>046</b> <b>047</b>	70,- 70,-
 <p><b>LED-Schrankinnenbeleuchtung</b> mit Bewegungsmelder, inkl. Akku (Ladevorgang über USB)</p> <p>1 Stück 2 Stück 3 Stück 4 Stück</p>	10 10 10 10	2 2 2 2	10 10 10 10	<b>006</b> <b>007</b> <b>008</b> <b>009</b>	98,- 182,- 277,- 365,-
 <p><b>Fernbedienungs-Set für Beleuchtungen mit 2 Fernbedienungen</b> Bis zu 5 Verbrauchsstellen anschließbar</p>	40	9	13	<b>005</b>	230,-

# Interliving Kleiderschrank Serie 1205



Möbel für mich gemacht



Schadstoffgeprüft  
Emissionsgeprüft

www.tuv.com  
ID 0000045390





# Interliving Kleiderschrank Serie 1205



Möbel für  
mich gemacht



Schadstoff-  
geprüft  
Emissions-  
geprüft

www.tuv.com  
ID 0000045390



# Interliving Kleiderschrank Serie 1205



Möbel für mich gemacht

**IL 1205 - 1000**  
Drehtürenschränke

**IL 1205 - 2000**  
Falлтürenschränke

**IL 1205 - 1000 + 2000**  
Funktionsschränke

**IL 1205 - 3000**  
Schwebetürenschränke

**IL 1205 - 4000**  
Betten + Beimöbel



## IL 1205 - 3000 - Komplettschränke

Schrankschläge

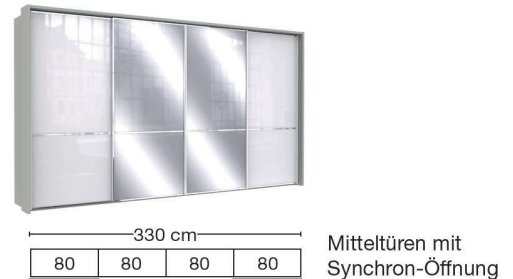

Für diese **Komplettschränke** sind **optional Passepartout-Rahmen oder Kranzleisten** möglich, wahlweise mit integrierter Beleuchtung (s. Schrankzubehör).

## Kombinierte Schränke (individuell zusammenstellbar) aus IL 1205 - 1000 + 2000 + 3000

1. Beispiel:

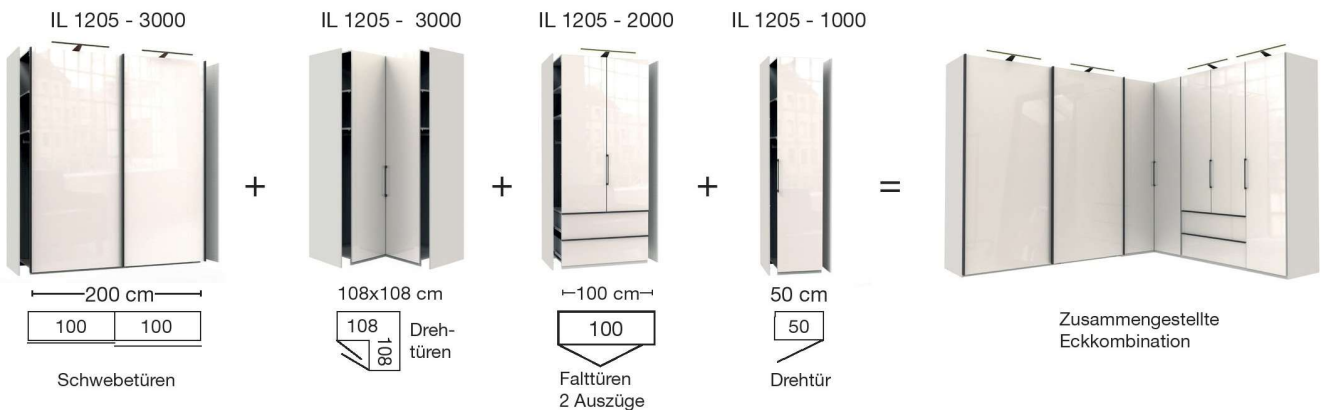

2. Beispiel:

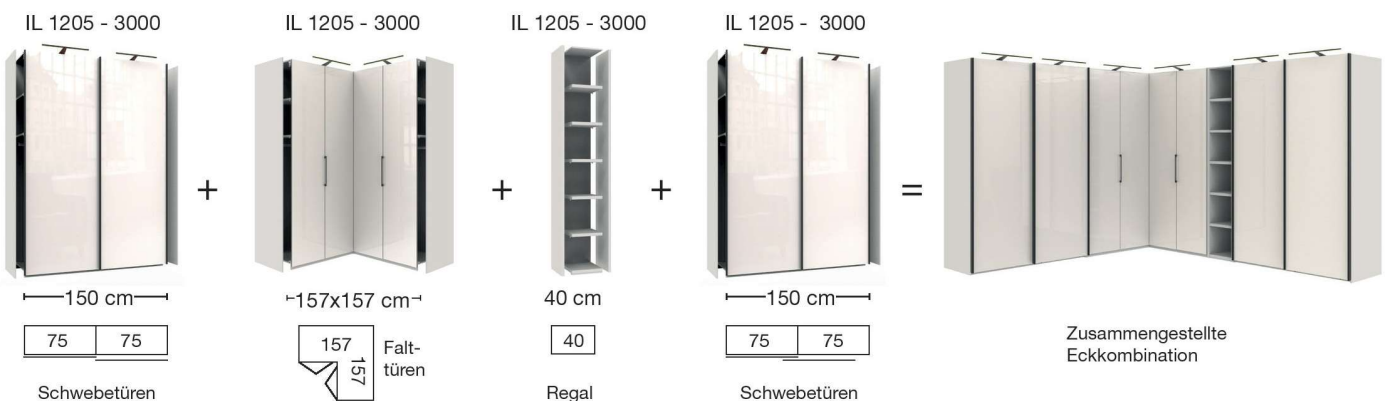

**Die einzelnen Schränke verfügen je Korpus über zwei Außenseiten und werden aneinandergestellt.**

Für diese Planungsschränke sind **optional Aufbauleuchten** wählbar.



# Interliving Kleiderschrank Serie 1205







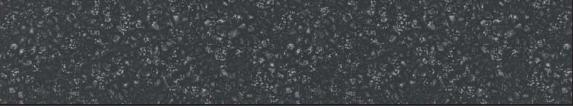

Möbel für mich gemacht

## LIEFERBARE KORPUS- UND FRONTAUSFÜHRUNGEN

Bitte geben Sie bei jeder Bestellung die exakte Farbkombination aus Front- und Korpusfarbe an!

### Farbausführungen:

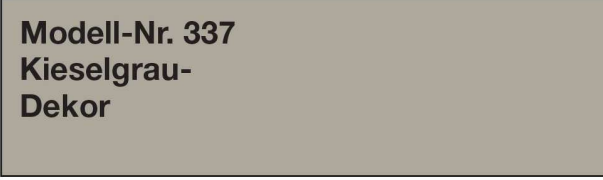
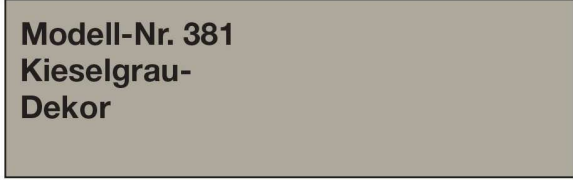
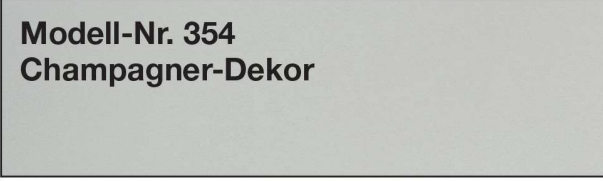
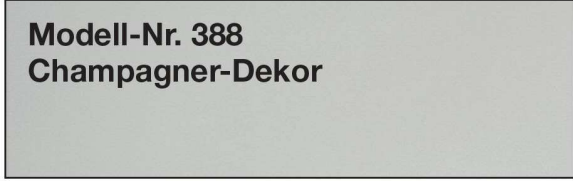
	
<p><b>Griffleisten und Querriegel in chrom</b></p>	<p><b>Griffleisten und Querriegel in Schiefer</b></p>
	
<p><b>Modell-Nr. 318</b> Bianco-Eiche-Nachbildung</p> 	<p><b>Modell-Nr. 374</b> Bianco-Eiche-Nachbildung</p> 
<p><b>Modell-Nr. 319</b> Weiß</p> 	<p><b>Modell-Nr. 379</b> Weiß</p> 
<p><b>Modell-Nr. 337</b> Kieselgrau-Dekor</p> 	<p><b>Modell-Nr. 381</b> Kieselgrau-Dekor</p> 
<p><b>Modell-Nr. 354</b> Champagner-Dekor</p> 	<p><b>Modell-Nr. 388</b> Champagner-Dekor</p> 

**furn plan**



Schadstoffgeprüft  
Emissionsgeprüft

www.tuv.com  
ID 0000045390

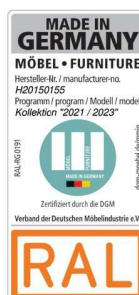

# Interliving Kleiderschrank Serie 1205



Möbel für mich gemacht

## Frontausführungen:

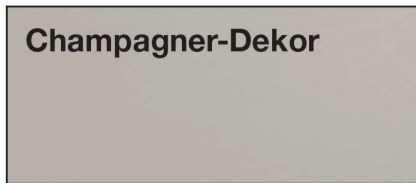

## Glasfronten

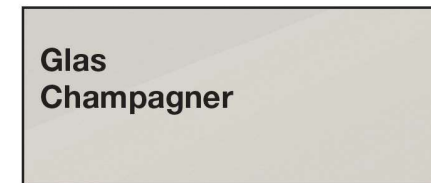
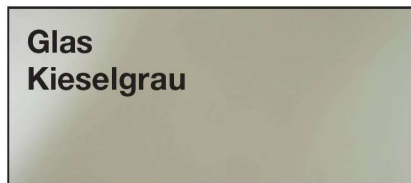
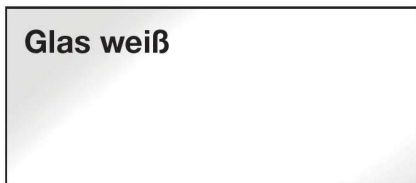

## Spiegel



## Innenfarbton



**furnplan**



Schadstoffgeprüft  
Emissionsgeprüft

www.tuv.com  
ID 0000045390

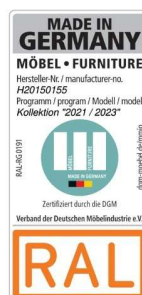

# Interliving Kleiderschrank Serie 1205



Möbel für mich gemacht

## Korpusbreiten

### Schwebetürenschränke

Breite	Seite	Sockel	Seite	Sockel	Seite	Sockel	Seite	Sockel	Seite	Breite effektiv
150	1,5	72,2	1,5	72,2	1,5					148,9 cm
200	1,5	96,4	1,5	96,4	1,5					197,3 cm
225	1,5	72,2	1,5	72,2	1,5	72,2	1,5			222,6 cm
250	1,5	80,1	1,5	80,1	1,5	80,1	1,5			246,3 cm
280	1,5	96,4	1,5	80,1	1,5	96,4	1,5			278,9 cm
300	1,5	96,4	1,5	96,4	1,5	96,4	1,5			295,2 cm
300	1,5	72,2	1,5	72,2	1,5	72,2	1,5	72,2	1,5	296,3 cm
330	1,5	80,1	1,5	80,1	1,5	80,1	1,5	80,1	1,5	327,9 cm
400	1,5	96,4	1,5	96,4	1,5	96,4	1,5	96,4	1,5	393,1 cm

**furn plan**



Schadstoff-geprüft  
Emissions-geprüft

www.tuv.com  
ID 0000045390

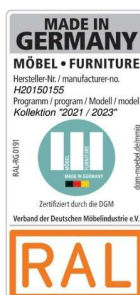

# Interliving Kleiderschrank Serie 1205



Möbel für mich gemacht

## Schwebetürenschränke

Innenausstattung:  
2 Einlegeböden, 1 Kleiderstange

Beschreibung	Maße in cm		Höhe 217 cm		Höhe 236 cm	
	B	T	Art.-Nr.	EURO	Art.-Nr.	EURO
<b>Front im Korpus-Farbtönen mit Querriegel</b>						
	2-türig	150	67	<b>102</b>	1.123,-	<b>111</b> 1.239,-
	2-türig	200	67	<b>103</b>	1.219,-	<b>112</b> 1.337,-
	3-türig	225	67	<b>104</b>	1.357,-	<b>113</b> 1.480,-
	3-türig	250	67	<b>105</b>	1.373,-	<b>114</b> 1.502,-
	3-türig	280	67	<b>106</b>	1.453,-	<b>115</b> 1.594,-
	3-türig	300	67	<b>107</b>	1.462,-	<b>116</b> 1.603,-
	<b>- mit Synchronöffnung</b>					
	4-türig	300	67	<b>108</b>	1.994,-	<b>117</b> 2.221,-
	4-türig	330	67	<b>109</b>	2.065,-	<b>118</b> 2.313,-
	4-türig	400	67	<b>110</b>	2.244,-	<b>119</b> 2.507,-

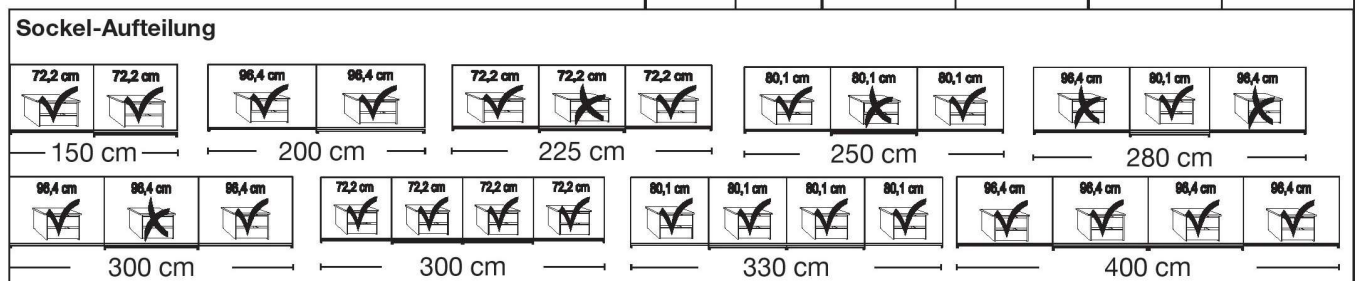

# Interliving Kleiderschrank Serie 1205



Möbel für mich gemacht

## Schwebetürenschränke

Innenausstattung:  
2 Einlegeböden, 1 Kleiderstange

Beschreibung	Maße in cm		Höhe 217 cm		Höhe 236 cm			
	B	T	Art.-Nr.	EURO	Art.-Nr.	EURO		
<b>Front im Korpus-Farbton und Kristallspiegeltüren mit Querriegel</b>								
	2-türig	1 Spiegeltür links	150	67	<b>094</b>	1.241,-	<b>140</b>	1.369,-
	2-türig	1 Spiegeltür rechts	150	67	<b>095</b>	1.241,-	<b>141</b>	1.369,-
	2-türig	2 Spiegeltüren	150	67	<b>096</b>	1.366,-	<b>142</b>	1.494,-
	2-türig	1 Spiegeltür links	200	67	<b>097</b>	1.346,-	<b>143</b>	1.478,-
	2-türig	1 Spiegeltür rechts	200	67	<b>124</b>	1.346,-	<b>144</b>	1.478,-
	2-türig	2 Spiegeltüren	200	67	<b>125</b>	1.480,-	<b>145</b>	1.614,-
	3-türig	1 Spiegeltür mittig	225	67	<b>126</b>	1.438,-	<b>146</b>	1.583,-
	3-türig	3 Spiegeltüren	225	67	<b>127</b>	1.610,-	<b>147</b>	1.750,-
	3-türig	1 Spiegeltür mittig	250	67	<b>128</b>	1.460,-	<b>148</b>	1.598,-
	3-türig	3 Spiegeltüren	250	67	<b>129</b>	1.630,-	<b>149</b>	1.768,-
	3-türig	1 Spiegeltür mittig	280	67	<b>130</b>	1.538,-	<b>150</b>	1.694,-
	3-türig	3 Spiegeltüren	280	67	<b>131</b>	1.708,-	<b>151</b>	1.864,-
	3-türig	1 Spiegeltür mittig	300	67	<b>132</b>	1.545,-	<b>152</b>	1.701,-
	3-türig	3 Spiegeltüren	300	67	<b>133</b>	1.726,-	<b>153</b>	1.878,-
	<b>- mit Synchronöffnung</b>							
	4-türig	2 Spiegeltüren mittig	300	67	<b>134</b>	2.246,-	<b>154</b>	2.500,-
	4-türig	4 Spiegeltüren	300	67	<b>135</b>	2.500,-	<b>155</b>	2.757,-
	4-türig	2 Spiegeltüren mittig	330	67	<b>136</b>	2.346,-	<b>156</b>	2.621,-
	4-türig	4 Spiegeltüren	330	67	<b>137</b>	2.634,-	<b>157</b>	2.909,-
	4-türig	2 Spiegeltüren mittig	400	67	<b>138</b>	2.538,-	<b>158</b>	2.826,-
4-türig	4 Spiegeltüren	400	67	<b>139</b>	2.831,-	<b>159</b>	3.121,-	

### Sockel-Aufteilung

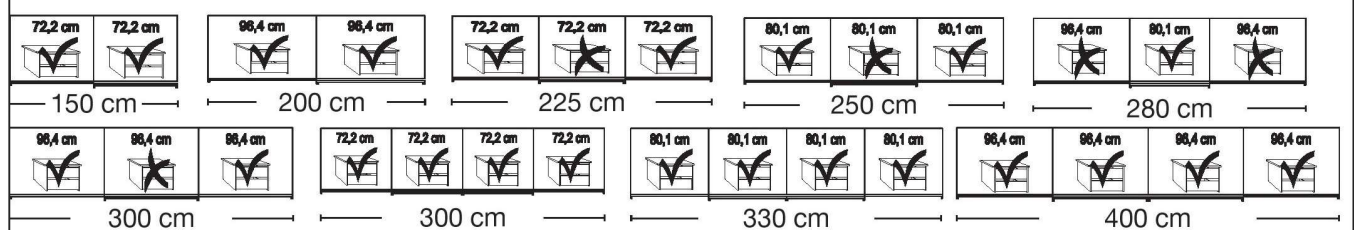



# Interliving Kleiderschrank Serie 1205



Möbel für mich gemacht

## Schwebetürenschränke

Innenausstattung:  
2 Einlegeböden, 1 Kleiderstange

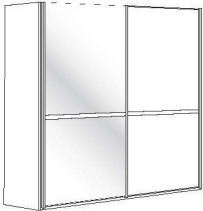
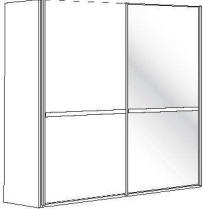
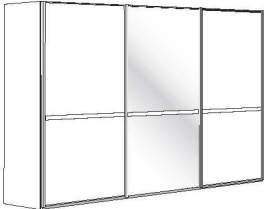
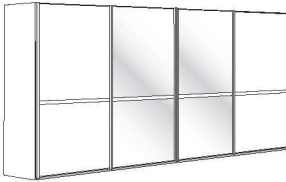
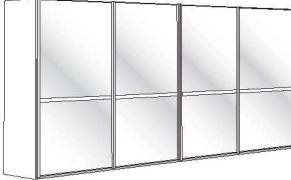
Beschreibung	Maße in cm		Höhe 217 cm		Höhe 236 cm				
	B	T	Art.-Nr.	EURO	Art.-Nr.	EURO			
 <p><b>Glastüren in weiß in Kombination mit Türen im Korpus-Farbtönen mit Querriegel</b></p>	2-türig	1 Glastür links	150	67	<b>160</b>	1.241,-	<b>180</b>	1.369,-	
	2-türig	1 Glastür rechts	150	67	<b>161</b>	1.241,-	<b>181</b>	1.369,-	
	2-türig	2 Glastüren	150	67	<b>162</b>	1.366,-	<b>182</b>	1.494,-	
	2-türig	1 Glastür links	200	67	<b>163</b>	1.346,-	<b>183</b>	1.478,-	
	2-türig	1 Glastür rechts	200	67	<b>164</b>	1.346,-	<b>184</b>	1.478,-	
	2-türig	2 Glastüren	200	67	<b>165</b>	1.480,-	<b>185</b>	1.614,-	
	3-türig	1 Glastür mittig	225	67	<b>166</b>	1.438,-	<b>186</b>	1.583,-	
	3-türig	3 Glastüren	225	67	<b>167</b>	1.610,-	<b>187</b>	1.750,-	
	3-türig	1 Glastür mittig	250	67	<b>168</b>	1.460,-	<b>188</b>	1.598,-	
	3-türig	3 Glastüren	250	67	<b>169</b>	1.630,-	<b>189</b>	1.768,-	
	3-türig	1 Glastür mittig	280	67	<b>170</b>	1.538,-	<b>190</b>	1.694,-	
	3-türig	3 Glastüren	280	67	<b>171</b>	1.708,-	<b>191</b>	1.864,-	
	3-türig	1 Glastür mittig	300	67	<b>172</b>	1.545,-	<b>192</b>	1.701,-	
	3-türig	3 Glastüren	300	67	<b>173</b>	1.726,-	<b>193</b>	1.878,-	
	<b>- mit Synchronöffnung</b>								
	4-türig	2 Glastüren mittig	300	67	<b>174</b>	2.246,-	<b>194</b>	2.500,-	
	4-türig	4 Glastüren	300	67	<b>175</b>	2.500,-	<b>195</b>	2.757,-	
	4-türig	2 Glastüren mittig	330	67	<b>176</b>	2.346,-	<b>196</b>	2.621,-	
	4-türig	4 Glastüren	330	67	<b>177</b>	2.634,-	<b>197</b>	2.909,-	
	4-türig	2 Glastüren mittig	400	67	<b>178</b>	2.538,-	<b>198</b>	2.826,-	
4-türig	4 Glastüren	400	67	<b>179</b>	2.831,-	<b>199</b>	3.121,-		

### Sockel-Aufteilung

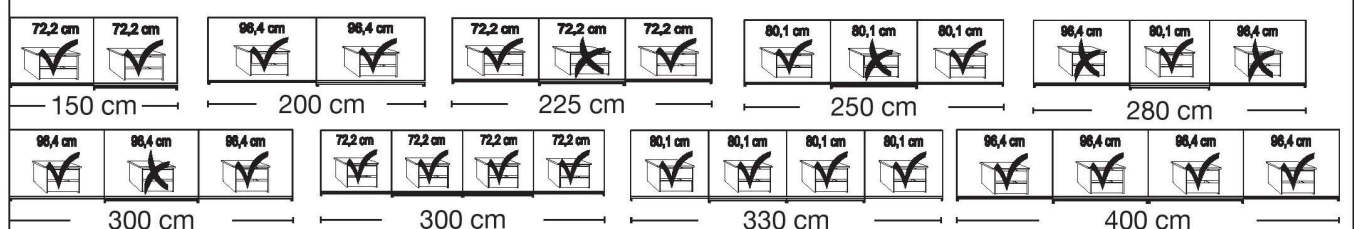



# Interliving Kleiderschrank Serie 1205



Möbel für mich gemacht

## Schwebetürenschränke

Innenausstattung:  
2 Einlegeböden, 1 Kleiderstange

Beschreibung	Maße in cm		Höhe 217 cm		Höhe 236 cm			
	B	T	Art.-Nr.	EURO	Art.-Nr.	EURO		
<b>Glastüren in weiß und Kristallspiegeltüren mit Querriegel</b>								
	2-türig	1 Spiegeltür links	150	67	<b>500</b>	1.366,-	<b>520</b>	1.494,-
	2-türig	1 Spiegeltür rechts	150	67	<b>501</b>	1.366,-	<b>521</b>	1.494,-
	2-türig	2 Spiegeltüren	150	67	<b>502</b>	1.366,-	<b>522</b>	1.494,-
	2-türig	1 Spiegeltür links	200	67	<b>503</b>	1.480,-	<b>523</b>	1.614,-
	2-türig	1 Spiegeltür rechts	200	67	<b>504</b>	1.480,-	<b>524</b>	1.614,-
	2-türig	2 Spiegeltüren	200	67	<b>505</b>	1.480,-	<b>525</b>	1.614,-
	3-türig	1 Spiegeltür mittig	225	67	<b>506</b>	1.610,-	<b>526</b>	1.750,-
	3-türig	3 Spiegeltüren	225	67	<b>507</b>	1.610,-	<b>527</b>	1.750,-
	3-türig	1 Spiegeltür mittig	250	67	<b>508</b>	1.630,-	<b>528</b>	1.768,-
	3-türig	3 Spiegeltüren	250	67	<b>509</b>	1.630,-	<b>529</b>	1.768,-
	3-türig	1 Spiegeltür mittig	280	67	<b>510</b>	1.708,-	<b>530</b>	1.864,-
	3-türig	3 Spiegeltüren	280	67	<b>511</b>	1.708,-	<b>531</b>	1.864,-
	3-türig	1 Spiegeltür mittig	300	67	<b>512</b>	1.726,-	<b>532</b>	1.878,-
	3-türig	3 Spiegeltüren	300	67	<b>513</b>	1.726,-	<b>533</b>	1.878,-
	<b>- mit Synchronöffnung</b>							
	4-türig	2 Spiegeltüren mittig	300	67	<b>514</b>	2.500,-	<b>534</b>	2.757,-
	4-türig	4 Spiegeltüren	300	67	<b>515</b>	2.500,-	<b>535</b>	2.757,-
	4-türig	2 Spiegeltüren mittig	330	67	<b>516</b>	2.634,-	<b>536</b>	2.909,-
	4-türig	4 Spiegeltüren	330	67	<b>517</b>	2.634,-	<b>537</b>	2.909,-
	4-türig	2 Spiegeltüren mittig	400	67	<b>518</b>	2.831,-	<b>538</b>	3.121,-
4-türig	4 Spiegeltüren	400	67	<b>519</b>	2.831,-	<b>539</b>	3.121,-	

### Sockel-Aufteilung

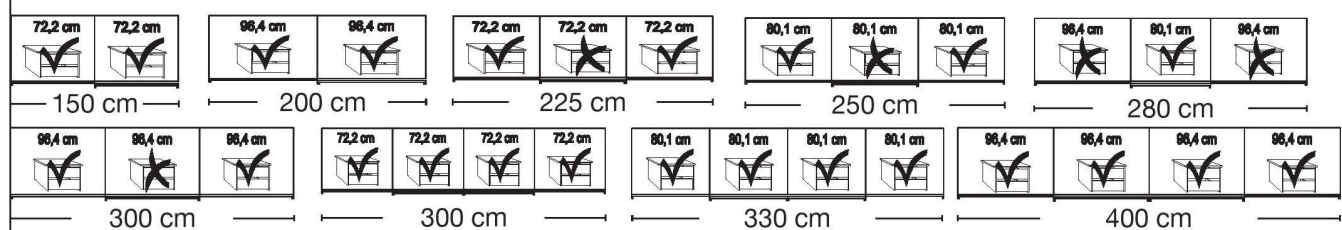

# Interliving Kleiderschrank Serie 1205



Möbel für mich gemacht

## Schwebetürenschränke

Innenausstattung:  
2 Einlegeböden, 1 Kleiderstange

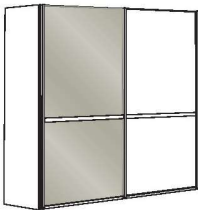
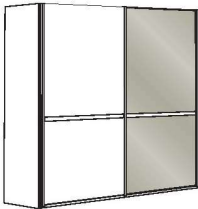
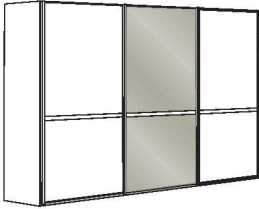
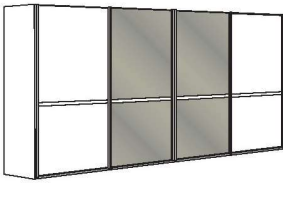
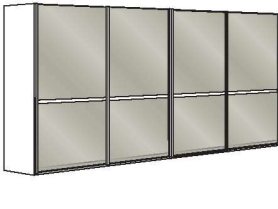
Beschreibung	Maße in cm		Höhe 217 cm		Höhe 236 cm				
	B	T	Art.-Nr.	EURO	Art.-Nr.	EURO			
	2-türig	1 Glastür links	150	67	<b>540</b>	1.241,-	<b>560</b>	1.369,-	
	2-türig	1 Glastür rechts	150	67	<b>541</b>	1.241,-	<b>561</b>	1.369,-	
	2-türig	2 Glastüren	150	67	<b>542</b>	1.366,-	<b>562</b>	1.494,-	
	2-türig	1 Glastür links	200	67	<b>543</b>	1.346,-	<b>566</b>	1.478,-	
	2-türig	1 Glastür rechts	200	67	<b>544</b>	1.346,-	<b>567</b>	1.478,-	
	2-türig	2 Glastüren	200	67	<b>545</b>	1.480,-	<b>568</b>	1.614,-	
	3-türig	1 Glastür mittig	225	67	<b>546</b>	1.438,-	<b>571</b>	1.583,-	
	3-türig	3 Glastüren	225	67	<b>547</b>	1.610,-	<b>572</b>	1.750,-	
	3-türig	1 Glastür mittig	250	67	<b>548</b>	1.460,-	<b>573</b>	1.598,-	
	3-türig	3 Glastüren	250	67	<b>549</b>	1.630,-	<b>574</b>	1.768,-	
	3-türig	1 Glastür mittig	280	67	<b>550</b>	1.538,-	<b>575</b>	1.694,-	
	3-türig	3 Glastüren	280	67	<b>551</b>	1.708,-	<b>576</b>	1.864,-	
	3-türig	1 Glastür mittig	300	67	<b>552</b>	1.545,-	<b>577</b>	1.701,-	
	3-türig	3 Glastüren	300	67	<b>553</b>	1.726,-	<b>578</b>	1.878,-	
	<b>- mit Synchronöffnung</b>								
	4-türig	2 Glastüren mittig	300	67	<b>554</b>	2.246,-	<b>579</b>	2.500,-	
	4-türig	4 Glastüren	300	67	<b>555</b>	2.500,-	<b>580</b>	2.757,-	
	4-türig	2 Glastüren mittig	330	67	<b>556</b>	2.346,-	<b>581</b>	2.621,-	
	4-türig	4 Glastüren	330	67	<b>557</b>	2.634,-	<b>582</b>	2.909,-	
	4-türig	2 Glastüren mittig	400	67	<b>558</b>	2.538,-	<b>583</b>	2.826,-	
4-türig	4 Glastüren	400	67	<b>559</b>	2.831,-	<b>584</b>	3.121,-		

### Sockel-Aufteilung

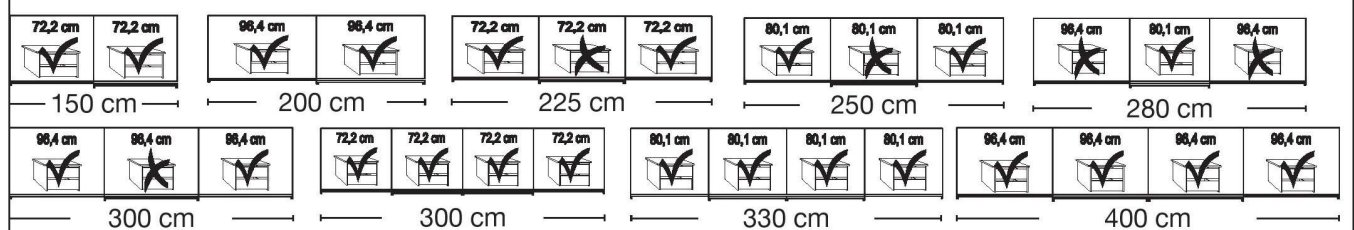



# Interliving Kleiderschrank Serie 1205



Möbel für mich gemacht

## Schwebetürenschränke

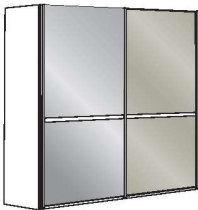
Innenausstattung:  
2 Einlegeböden, 1 Kleiderstange

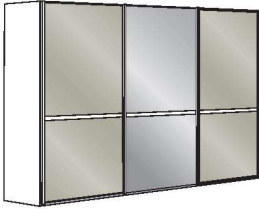
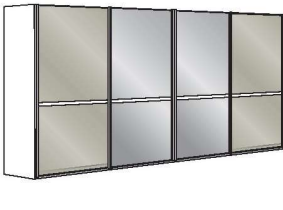
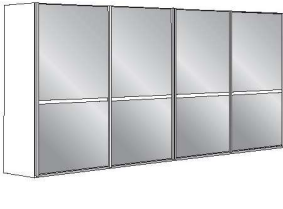
Beschreibung	Maße in cm		Höhe 217 cm		Höhe 236 cm			
	B	T	Art.-Nr.	EURO	Art.-Nr.	EURO		
	<b>Glastüren in Kieselgrau und Kristallspiegeltüren mit Querriegel</b>							
	2-türig	1 Spiegeltür links	150	67	<b>585</b>	1.366,-	<b>605</b>	1.494,-
	2-türig	1 Spiegeltür rechts	150	67	<b>586</b>	1.366,-	<b>606</b>	1.494,-
	2-türig	2 Spiegeltüren	150	67	<b>587</b>	1.366,-	<b>607</b>	1.494,-
	2-türig	1 Spiegeltür links	200	67	<b>588</b>	1.480,-	<b>608</b>	1.614,-
	2-türig	1 Spiegeltür rechts	200	67	<b>589</b>	1.480,-	<b>609</b>	1.614,-
	2-türig	2 Spiegeltüren	200	67	<b>590</b>	1.480,-	<b>610</b>	1.614,-
	3-türig	1 Spiegeltür mittig	225	67	<b>591</b>	1.610,-	<b>611</b>	1.750,-
	3-türig	3 Spiegeltüren	225	67	<b>592</b>	1.610,-	<b>612</b>	1.750,-
	3-türig	1 Spiegeltür mittig	250	67	<b>593</b>	1.630,-	<b>613</b>	1.768,-
	3-türig	3 Spiegeltüren	250	67	<b>594</b>	1.630,-	<b>614</b>	1.768,-
	3-türig	1 Spiegeltür mittig	280	67	<b>595</b>	1.708,-	<b>615</b>	1.864,-
	3-türig	3 Spiegeltüren	280	67	<b>596</b>	1.708,-	<b>616</b>	1.864,-
	3-türig	1 Spiegeltür mittig	300	67	<b>597</b>	1.726,-	<b>617</b>	1.878,-
	3-türig	3 Spiegeltüren	300	67	<b>598</b>	1.726,-	<b>618</b>	1.878,-
	<b>- mit Synchronöffnung</b>							
	4-türig	2 Spiegeltüren mittig	300	67	<b>599</b>	2.500,-	<b>619</b>	2.757,-
	4-türig	4 Spiegeltüren	300	67	<b>600</b>	2.500,-	<b>620</b>	2.757,-
	4-türig	2 Spiegeltüren mittig	330	67	<b>601</b>	2.634,-	<b>621</b>	2.909,-
	4-türig	4 Spiegeltüren	330	67	<b>602</b>	2.634,-	<b>622</b>	2.909,-
	4-türig	2 Spiegeltüren mittig	400	67	<b>603</b>	2.831,-	<b>623</b>	3.121,-
	4-türig	4 Spiegeltüren	400	67	<b>604</b>	2.831,-	<b>624</b>	3.121,-

### Sockel-Aufteilung

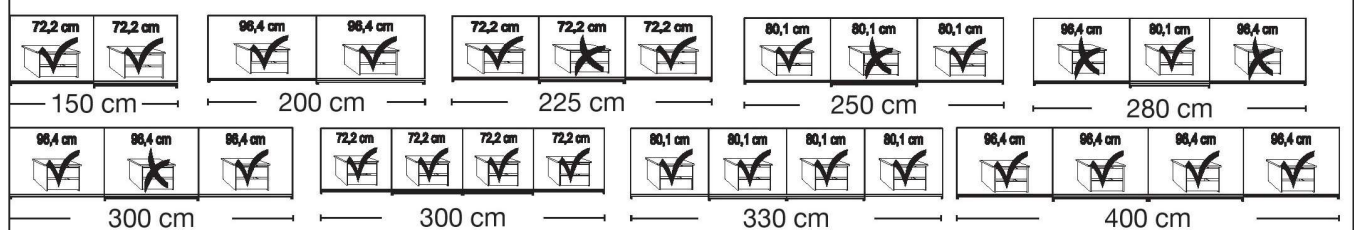

# Interliving Kleiderschrank Serie 1205



Möbel für mich gemacht

## Schwebetürenschränke

Innenausstattung:  
2 Einlegeböden, 1 Kleiderstange

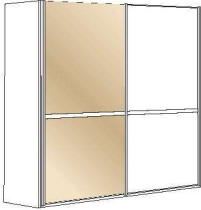
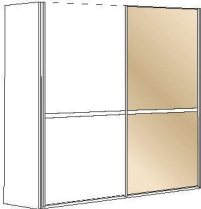
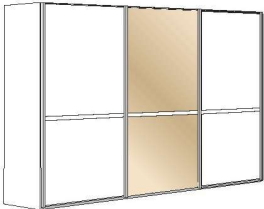
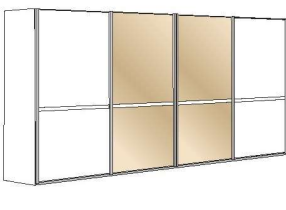
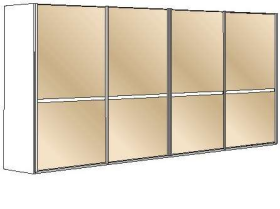
Beschreibung	Maße in cm		Höhe 217 cm		Höhe 236 cm				
	B	T	Art.-Nr.	EURO	Art.-Nr.	EURO			
 <p><b>Glastüren in Champagner in Kombination mit Türen im Korpus-Farbtönen mit Querriegel</b></p>	2-türig	1 Glastür links	150	67	<b>625</b>	1.241,-	<b>645</b>	1.369,-	
	2-türig	1 Glastür rechts	150	67	<b>626</b>	1.241,-	<b>646</b>	1.369,-	
	2-türig	2 Glastüren	150	67	<b>627</b>	1.366,-	<b>647</b>	1.494,-	
	2-türig	1 Glastür links	200	67	<b>628</b>	1.346,-	<b>648</b>	1.478,-	
	2-türig	1 Glastür rechts	200	67	<b>629</b>	1.346,-	<b>649</b>	1.478,-	
	2-türig	2 Glastüren	200	67	<b>630</b>	1.480,-	<b>650</b>	1.614,-	
	3-türig	1 Glastür mittig	225	67	<b>631</b>	1.438,-	<b>651</b>	1.583,-	
	3-türig	3 Glastüren	225	67	<b>632</b>	1.610,-	<b>652</b>	1.750,-	
	3-türig	1 Glastür mittig	250	67	<b>633</b>	1.460,-	<b>653</b>	1.598,-	
	3-türig	3 Glastüren	250	67	<b>634</b>	1.630,-	<b>654</b>	1.768,-	
	3-türig	1 Glastür mittig	280	67	<b>635</b>	1.538,-	<b>655</b>	1.694,-	
	3-türig	3 Glastüren	280	67	<b>636</b>	1.708,-	<b>656</b>	1.864,-	
	3-türig	1 Glastür mittig	300	67	<b>637</b>	1.545,-	<b>657</b>	1.701,-	
	3-türig	3 Glastüren	300	67	<b>638</b>	1.726,-	<b>658</b>	1.878,-	
	<b>- mit Synchronöffnung</b>								
	4-türig	2 Glastüren mittig	300	67	<b>639</b>	2.246,-	<b>659</b>	2.500,-	
	4-türig	4 Glastüren	300	67	<b>640</b>	2.500,-	<b>660</b>	2.757,-	
	4-türig	2 Glastüren mittig	330	67	<b>641</b>	2.346,-	<b>661</b>	2.621,-	
	4-türig	4 Glastüren	330	67	<b>642</b>	2.634,-	<b>662</b>	2.909,-	
	4-türig	2 Glastüren mittig	400	67	<b>643</b>	2.538,-	<b>663</b>	2.826,-	
	4-türig	4 Glastüren	400	67	<b>644</b>	2.831,-	<b>664</b>	3.121,-	

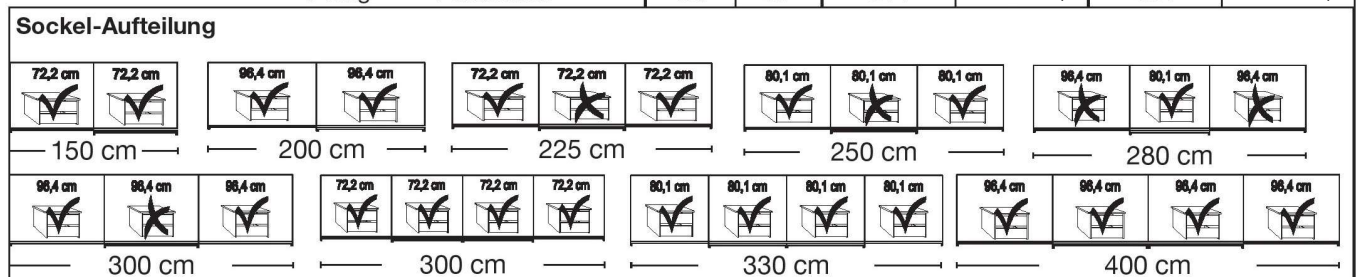



# Interliving Kleiderschrank Serie 1205



Möbel für mich gemacht

## Schwebetürenschränke

Innenausstattung:  
2 Einlegeböden, 1 Kleiderstange

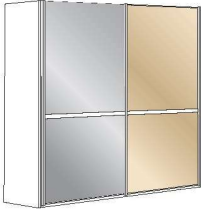
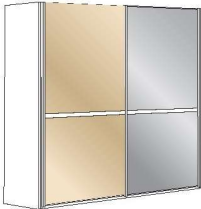
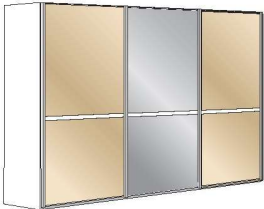
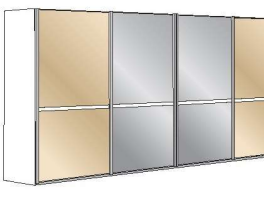
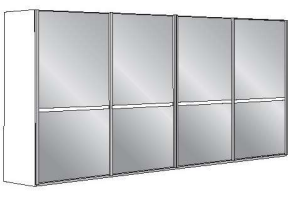
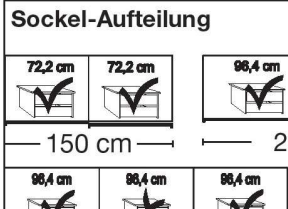
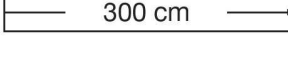
Beschreibung	Maße in cm		Höhe 217 cm		Höhe 236 cm			
	B	T	Art.-Nr.	EURO	Art.-Nr.	EURO		
	2-türig	1 Spiegeltür links	150	67	<b>665</b>	1.366,-	<b>685</b>	1.494,-
	2-türig	1 Spiegeltür rechts	150	67	<b>666</b>	1.366,-	<b>686</b>	1.494,-
	2-türig	2 Spiegeltüren	150	67	<b>667</b>	1.366,-	<b>687</b>	1.494,-
	2-türig	1 Spiegeltür links	200	67	<b>668</b>	1.480,-	<b>688</b>	1.614,-
	2-türig	1 Spiegeltür rechts	200	67	<b>669</b>	1.480,-	<b>689</b>	1.614,-
	2-türig	2 Spiegeltüren	200	67	<b>670</b>	1.480,-	<b>690</b>	1.614,-
	3-türig	1 Spiegeltür mittig	225	67	<b>671</b>	1.610,-	<b>691</b>	1.750,-
	3-türig	3 Spiegeltüren	225	67	<b>672</b>	1.610,-	<b>692</b>	1.750,-
	3-türig	1 Spiegeltür mittig	250	67	<b>673</b>	1.630,-	<b>693</b>	1.768,-
	3-türig	3 Spiegeltüren	250	67	<b>674</b>	1.630,-	<b>694</b>	1.768,-
	3-türig	1 Spiegeltür mittig	280	67	<b>675</b>	1.708,-	<b>695</b>	1.864,-
	3-türig	3 Spiegeltüren	280	67	<b>676</b>	1.708,-	<b>696</b>	1.864,-
	3-türig	1 Spiegeltür mittig	300	67	<b>677</b>	1.726,-	<b>697</b>	1.878,-
	3-türig	3 Spiegeltüren	300	67	<b>678</b>	1.726,-	<b>698</b>	1.878,-
	<b>- mit Synchronöffnung</b>							
	4-türig	2 Spiegeltüren mittig	300	67	<b>679</b>	2.500,-	<b>760</b>	2.757,-
	4-türig	4 Spiegeltüren	300	67	<b>680</b>	2.500,-	<b>761</b>	2.757,-
	4-türig	2 Spiegeltüren mittig	330	67	<b>681</b>	2.634,-	<b>762</b>	2.909,-
	4-türig	4 Spiegeltüren	330	67	<b>682</b>	2.634,-	<b>763</b>	2.909,-
	4-türig	2 Spiegeltüren mittig	400	67	<b>683</b>	2.831,-	<b>764</b>	3.121,-
	4-türig	4 Spiegeltüren	400	67	<b>684</b>	2.831,-	<b>765</b>	3.121,-

### Sockel-Aufteilung

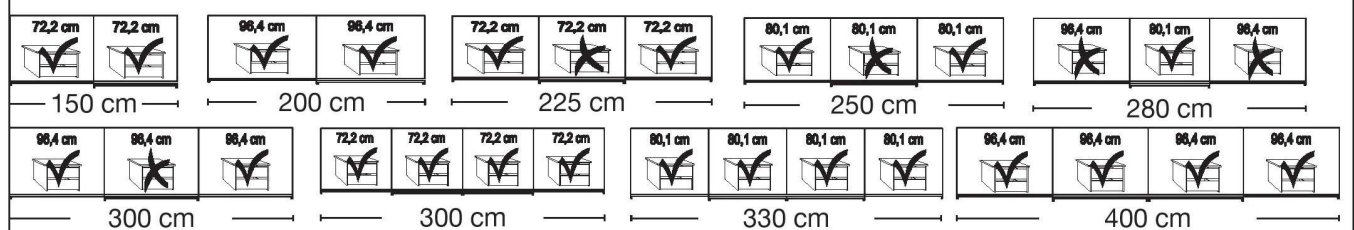

# Interliving Kleiderschrank Serie 1205



Möbel für mich gemacht

## Schwebetürenschränke

Innenausstattung:  
2 Einlegeböden, 1 Kleiderstange

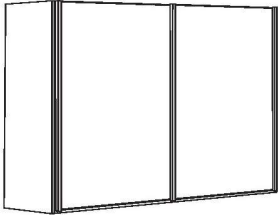
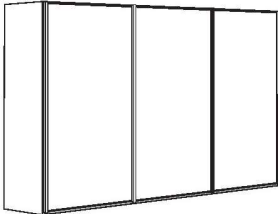
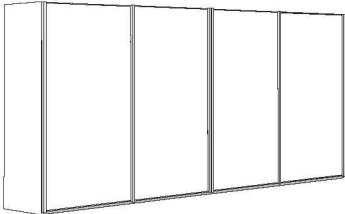
Beschreibung	Maße in cm		Höhe 217 cm		Höhe 236 cm		
	B	T	Art.-Nr.	EURO	Art.-Nr.	EURO	
<b>Front im Korpus-Farbtön</b>							
	2-türig	150	67	<b>200</b>	1.123,-	<b>209</b>	1.239,-
	2-türig	200	67	<b>201</b>	1.219,-	<b>210</b>	1.337,-
	3-türig	225	67	<b>202</b>	1.357,-	<b>211</b>	1.480,-
	3-türig	250	67	<b>203</b>	1.373,-	<b>212</b>	1.502,-
	3-türig	280	67	<b>204</b>	1.453,-	<b>213</b>	1.594,-
	3-türig	300	67	<b>205</b>	1.462,-	<b>214</b>	1.603,-
	<b>- mit Synchronöffnung</b>						
	4-türig	300	67	<b>206</b>	1.994,-	<b>215</b>	2.221,-
	4-türig	330	67	<b>207</b>	2.065,-	<b>216</b>	2.313,-
	4-türig	400	67	<b>208</b>	2.244,-	<b>217</b>	2.507,-

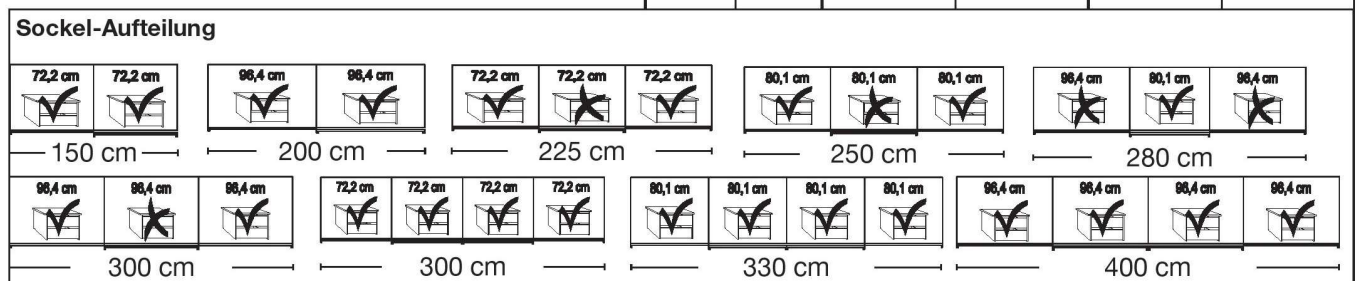



# Interliving Kleiderschrank Serie 1205



Möbel für mich gemacht

## Schwebetürenschränke

Innenausstattung:  
2 Einlegeböden, 1 Kleiderstange

Beschreibung	Maße in cm		Höhe 217 cm		Höhe 236 cm			
	B	T	Art.-Nr.	EURO	Art.-Nr.	EURO		
<b>Front im Korpus-Farbton und Kristallspiegeltüren</b>								
	2-türig	1 Spiegeltür links	150	67	<b>218</b>	1.241,-	<b>238</b>	1.369,-
	2-türig	1 Spiegeltür rechts	150	67	<b>219</b>	1.241,-	<b>239</b>	1.369,-
	2-türig	2 Spiegeltüren	150	67	<b>220</b>	1.366,-	<b>240</b>	1.494,-
	2-türig	1 Spiegeltür links	200	67	<b>221</b>	1.346,-	<b>241</b>	1.478,-
	2-türig	1 Spiegeltür rechts	200	67	<b>222</b>	1.346,-	<b>242</b>	1.478,-
	2-türig	2 Spiegeltüren	200	67	<b>223</b>	1.480,-	<b>243</b>	1.614,-
	3-türig	1 Spiegeltür mittig	225	67	<b>224</b>	1.438,-	<b>244</b>	1.583,-
	3-türig	3 Spiegeltüren	225	67	<b>225</b>	1.610,-	<b>245</b>	1.750,-
	3-türig	1 Spiegeltür mittig	250	67	<b>226</b>	1.460,-	<b>246</b>	1.598,-
	3-türig	3 Spiegeltüren	250	67	<b>227</b>	1.630,-	<b>247</b>	1.768,-
	3-türig	1 Spiegeltür mittig	280	67	<b>228</b>	1.538,-	<b>248</b>	1.694,-
	3-türig	3 Spiegeltüren	280	67	<b>229</b>	1.708,-	<b>249</b>	1.864,-
	3-türig	1 Spiegeltür mittig	300	67	<b>230</b>	1.545,-	<b>250</b>	1.701,-
	3-türig	3 Spiegeltüren	300	67	<b>231</b>	1.726,-	<b>251</b>	1.878,-
	<b>- mit Synchronöffnung</b>							
	4-türig	2 Spiegeltüren mittig	300	67	<b>232</b>	2.246,-	<b>252</b>	2.500,-
	4-türig	4 Spiegeltüren	300	67	<b>233</b>	2.500,-	<b>253</b>	2.757,-
	4-türig	2 Spiegeltüren mittig	330	67	<b>234</b>	2.346,-	<b>254</b>	2.621,-
	4-türig	4 Spiegeltüren	330	67	<b>235</b>	2.634,-	<b>255</b>	2.909,-
	4-türig	2 Spiegeltüren mittig	400	67	<b>236</b>	2.538,-	<b>256</b>	2.826,-
	4-türig	4 Spiegeltüren	400	67	<b>237</b>	2.831,-	<b>257</b>	3.121,-

### Sockel-Aufteilung

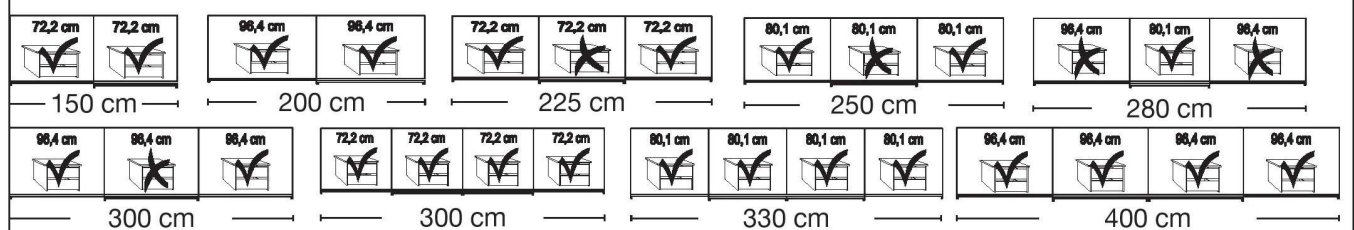

# Interliving Kleiderschrank Serie 1205



Möbel für mich gemacht

## Schwebetürenschränke

Innenausstattung:  
2 Einlegeböden, 1 Kleiderstange

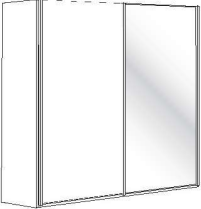
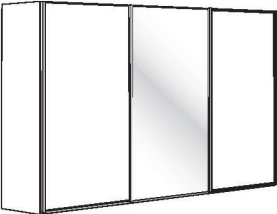
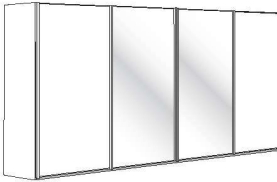
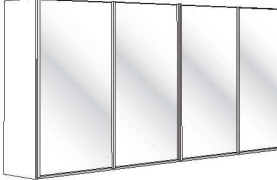
Beschreibung	Maße in cm		Höhe 217 cm		Höhe 236 cm				
	B	T	Art.-Nr.	EURO	Art.-Nr.	EURO			
	2-türig	1 Glastür links	150	67	<b>258</b>	1.241,-	<b>278</b>	1.369,-	
	2-türig	1 Glastür rechts	150	67	<b>259</b>	1.241,-	<b>279</b>	1.369,-	
	2-türig	2 Glastüren	150	67	<b>260</b>	1.366,-	<b>280</b>	1.494,-	
	2-türig	1 Glastür links	200	67	<b>261</b>	1.346,-	<b>281</b>	1.478,-	
	2-türig	1 Glastür rechts	200	67	<b>262</b>	1.346,-	<b>282</b>	1.478,-	
	2-türig	2 Glastüren	200	67	<b>263</b>	1.480,-	<b>283</b>	1.614,-	
	3-türig	1 Glastür mittig	225	67	<b>264</b>	1.438,-	<b>284</b>	1.583,-	
	3-türig	3 Glastüren	225	67	<b>265</b>	1.610,-	<b>285</b>	1.750,-	
	3-türig	1 Glastür mittig	250	67	<b>266</b>	1.460,-	<b>286</b>	1.598,-	
	3-türig	3 Glastüren	250	67	<b>267</b>	1.630,-	<b>287</b>	1.768,-	
	3-türig	1 Glastür mittig	280	67	<b>268</b>	1.538,-	<b>288</b>	1.694,-	
	3-türig	3 Glastüren	280	67	<b>269</b>	1.708,-	<b>289</b>	1.864,-	
	3-türig	1 Glastür mittig	300	67	<b>270</b>	1.545,-	<b>290</b>	1.701,-	
	3-türig	3 Glastüren	300	67	<b>271</b>	1.726,-	<b>291</b>	1.878,-	
	<b>- mit Synchronöffnung</b>								
	4-türig	2 Glastüren mittig	300	67	<b>272</b>	2.246,-	<b>292</b>	2.500,-	
	4-türig	4 Glastüren	300	67	<b>273</b>	2.500,-	<b>293</b>	2.757,-	
	4-türig	2 Glastüren mittig	330	67	<b>274</b>	2.346,-	<b>294</b>	2.621,-	
	4-türig	4 Glastüren	330	67	<b>275</b>	2.634,-	<b>295</b>	2.909,-	
	4-türig	2 Glastüren mittig	400	67	<b>276</b>	2.538,-	<b>296</b>	2.826,-	
4-türig	4 Glastüren	400	67	<b>277</b>	2.831,-	<b>297</b>	3.121,-		

### Sockel-Aufteilung

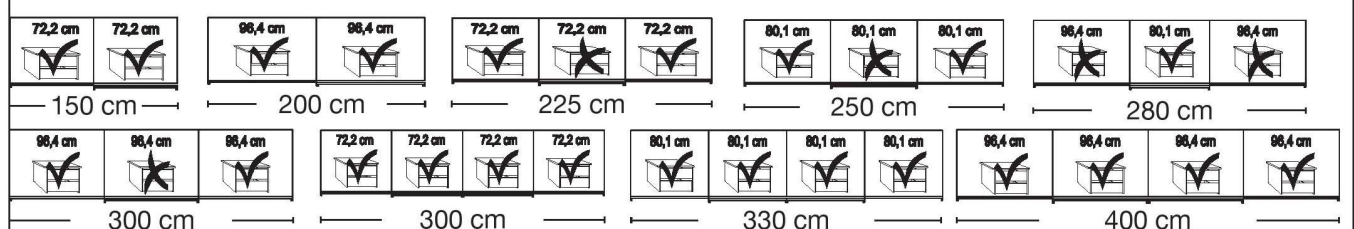







# Interliving Kleiderschrank Serie 1205



Möbel für mich gemacht

## Schwebetürenschränke

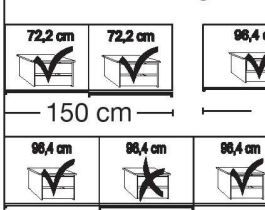
Innenausstattung:  
2 Einlegeböden, 1 Kleiderstange

Beschreibung	Maße in cm		Höhe 217 cm		Höhe 236 cm			
	B	T	Art.-Nr.	EURO	Art.-Nr.	EURO		
<b>Glastüren in weiß und Kristallspiegeltüren</b>								
	2-türig	1 Spiegeltür links	150	67	<b>298</b>	1.366,-	<b>318</b>	1.494,-
	2-türig	1 Spiegeltür rechts	150	67	<b>299</b>	1.366,-	<b>319</b>	1.494,-
	2-türig	2 Spiegeltüren	150	67	<b>300</b>	1.366,-	<b>320</b>	1.494,-
	2-türig	1 Spiegeltür links	200	67	<b>301</b>	1.480,-	<b>321</b>	1.614,-
	2-türig	1 Spiegeltür rechts	200	67	<b>302</b>	1.480,-	<b>322</b>	1.614,-
	2-türig	2 Spiegeltüren	200	67	<b>303</b>	1.480,-	<b>323</b>	1.614,-
	3-türig	1 Spiegeltür mittig	225	67	<b>304</b>	1.610,-	<b>324</b>	1.750,-
	3-türig	3 Spiegeltüren	225	67	<b>305</b>	1.610,-	<b>325</b>	1.750,-
	3-türig	1 Spiegeltür mittig	250	67	<b>306</b>	1.630,-	<b>326</b>	1.768,-
	3-türig	3 Spiegeltüren	250	67	<b>307</b>	1.630,-	<b>327</b>	1.768,-
	3-türig	1 Spiegeltür mittig	280	67	<b>308</b>	1.708,-	<b>328</b>	1.864,-
	3-türig	3 Spiegeltüren	280	67	<b>309</b>	1.708,-	<b>329</b>	1.864,-
	3-türig	1 Spiegeltür mittig	300	67	<b>310</b>	1.726,-	<b>330</b>	1.878,-
	3-türig	3 Spiegeltüren	300	67	<b>311</b>	1.726,-	<b>331</b>	1.878,-
	<b>- mit Synchronöffnung</b>							
	4-türig	2 Spiegeltüren mittig	300	67	<b>312</b>	2.500,-	<b>332</b>	2.757,-
	4-türig	4 Spiegeltüren	300	67	<b>313</b>	2.500,-	<b>333</b>	2.757,-
	4-türig	2 Spiegeltüren mittig	330	67	<b>314</b>	2.634,-	<b>334</b>	2.909,-
	4-türig	4 Spiegeltüren	330	67	<b>315</b>	2.634,-	<b>335</b>	2.909,-
	4-türig	2 Spiegeltüren mittig	400	67	<b>316</b>	2.831,-	<b>336</b>	3.121,-
	4-türig	4 Spiegeltüren	400	67	<b>317</b>	2.831,-	<b>337</b>	3.121,-

### Sockel-Aufteilung

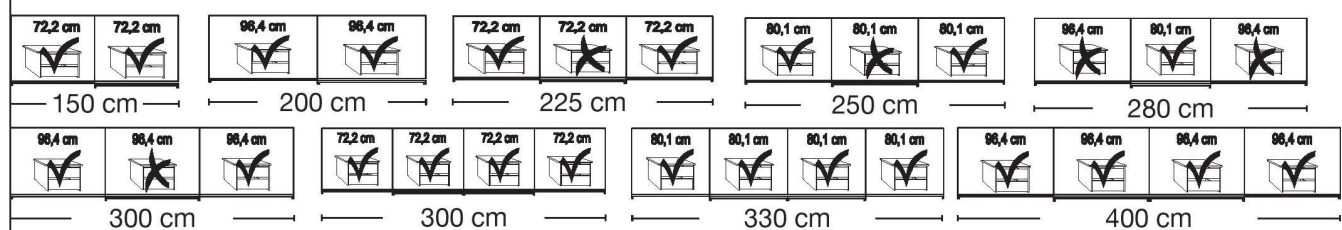

# Interliving Kleiderschrank Serie 1205



Möbel für mich gemacht

## Schwebetürenschränke

Innenausstattung:  
2 Einlegeböden, 1 Kleiderstange

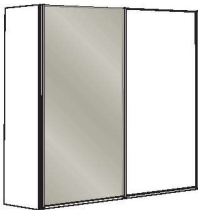
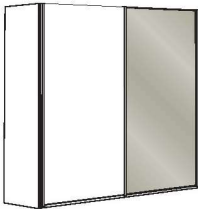
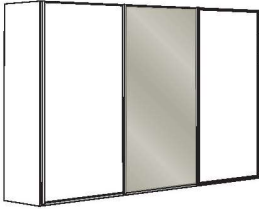
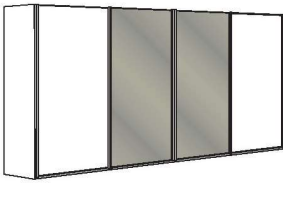
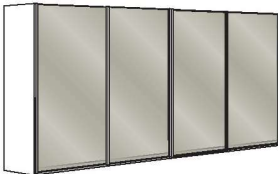
Beschreibung	Maße in cm		Höhe 217 cm		Höhe 236 cm				
	B	T	Art.-Nr.	EURO	Art.-Nr.	EURO			
	2-türig	1 Glastür links	150	67	<b>338</b>	1.241,-	<b>358</b>	1.369,-	
	2-türig	1 Glastür rechts	150	67	<b>339</b>	1.241,-	<b>359</b>	1.369,-	
	2-türig	2 Glastüren	150	67	<b>340</b>	1.366,-	<b>360</b>	1.494,-	
	2-türig	1 Glastür links	200	67	<b>341</b>	1.346,-	<b>361</b>	1.478,-	
	2-türig	1 Glastür rechts	200	67	<b>342</b>	1.346,-	<b>362</b>	1.478,-	
	2-türig	2 Glastüren	200	67	<b>343</b>	1.480,-	<b>563</b>	1.614,-	
	3-türig	1 Glastür mittig	225	67	<b>344</b>	1.438,-	<b>564</b>	1.583,-	
	3-türig	3 Glastüren	225	67	<b>345</b>	1.610,-	<b>565</b>	1.750,-	
	3-türig	1 Glastür mittig	250	67	<b>346</b>	1.460,-	<b>366</b>	1.598,-	
	3-türig	3 Glastüren	250	67	<b>347</b>	1.630,-	<b>367</b>	1.768,-	
	3-türig	1 Glastür mittig	280	67	<b>348</b>	1.538,-	<b>368</b>	1.694,-	
	3-türig	3 Glastüren	280	67	<b>349</b>	1.708,-	<b>569</b>	1.864,-	
	3-türig	1 Glastür mittig	300	67	<b>350</b>	1.545,-	<b>570</b>	1.701,-	
	3-türig	3 Glastüren	300	67	<b>351</b>	1.726,-	<b>371</b>	1.878,-	
	<b>- mit Synchronöffnung</b>								
	4-türig	2 Glastüren mittig	300	67	<b>352</b>	2.246,-	<b>372</b>	2.500,-	
	4-türig	4 Glastüren	300	67	<b>353</b>	2.500,-	<b>373</b>	2.757,-	
	4-türig	2 Glastüren mittig	330	67	<b>354</b>	2.346,-	<b>374</b>	2.621,-	
	4-türig	4 Glastüren	330	67	<b>355</b>	2.634,-	<b>375</b>	2.909,-	
	4-türig	2 Glastüren mittig	400	67	<b>356</b>	2.538,-	<b>376</b>	2.826,-	
4-türig	4 Glastüren	400	67	<b>357</b>	2.831,-	<b>377</b>	3.121,-		

### Sockel-Aufteilung

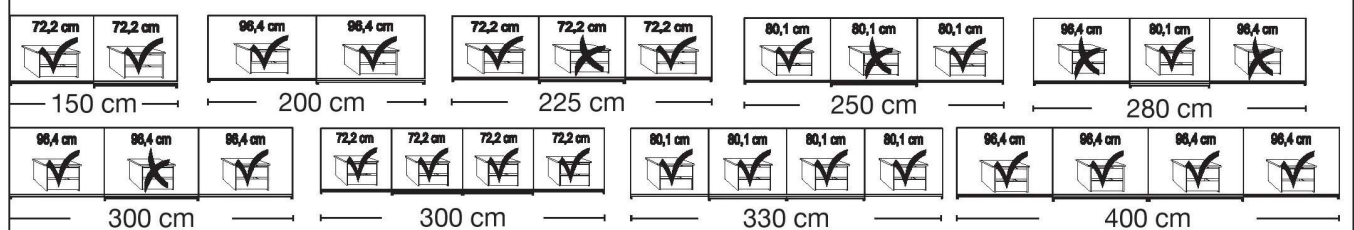





# Interliving Kleiderschrank Serie 1205



Möbel für mich gemacht

## Schwebetürenschränke

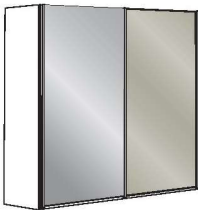
Innenausstattung:  
2 Einlegeböden, 1 Kleiderstange

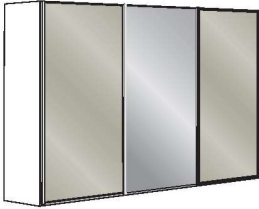
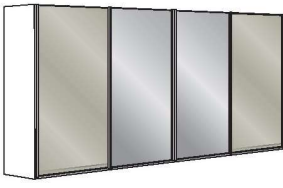
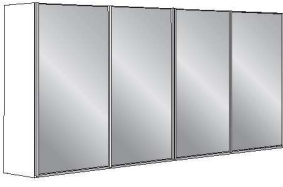
Beschreibung	Maße in cm		Höhe 217 cm		Höhe 236 cm			
	B	T	Art.-Nr.	EURO	Art.-Nr.	EURO		
	<b>Glastüren in Kieselgrau und Kristallspiegeltüren</b>							
	2-türig	1 Spiegeltür links	150	67	<b>378</b>	1.366,-	<b>398</b>	1.494,-
	2-türig	1 Spiegeltür rechts	150	67	<b>379</b>	1.366,-	<b>399</b>	1.494,-
	2-türig	2 Spiegeltüren	150	67	<b>380</b>	1.366,-	<b>400</b>	1.494,-
	2-türig	1 Spiegeltür links	200	67	<b>381</b>	1.480,-	<b>401</b>	1.614,-
	2-türig	1 Spiegeltür rechts	200	67	<b>382</b>	1.480,-	<b>402</b>	1.614,-
	2-türig	2 Spiegeltüren	200	67	<b>383</b>	1.480,-	<b>403</b>	1.614,-
	3-türig	1 Spiegeltür mittig	225	67	<b>384</b>	1.610,-	<b>404</b>	1.750,-
	3-türig	3 Spiegeltüren	225	67	<b>385</b>	1.610,-	<b>405</b>	1.750,-
	3-türig	1 Spiegeltür mittig	250	67	<b>386</b>	1.630,-	<b>406</b>	1.768,-
	3-türig	3 Spiegeltüren	250	67	<b>387</b>	1.630,-	<b>407</b>	1.768,-
	3-türig	1 Spiegeltür mittig	280	67	<b>388</b>	1.708,-	<b>408</b>	1.864,-
	3-türig	3 Spiegeltüren	280	67	<b>389</b>	1.708,-	<b>409</b>	1.864,-
	3-türig	1 Spiegeltür mittig	300	67	<b>390</b>	1.726,-	<b>410</b>	1.878,-
	3-türig	3 Spiegeltüren	300	67	<b>391</b>	1.726,-	<b>411</b>	1.878,-
	<b>- mit Synchronöffnung</b>							
	4-türig	2 Spiegeltüren mittig	300	67	<b>392</b>	2.500,-	<b>412</b>	2.757,-
	4-türig	4 Spiegeltüren	300	67	<b>393</b>	2.500,-	<b>413</b>	2.757,-
	4-türig	2 Spiegeltüren mittig	330	67	<b>394</b>	2.634,-	<b>414</b>	2.909,-
	4-türig	4 Spiegeltüren	330	67	<b>395</b>	2.634,-	<b>415</b>	2.909,-
	4-türig	2 Spiegeltüren mittig	400	67	<b>396</b>	2.831,-	<b>416</b>	3.121,-
	4-türig	4 Spiegeltüren	400	67	<b>397</b>	2.831,-	<b>417</b>	3.121,-

### Sockel-Aufteilung

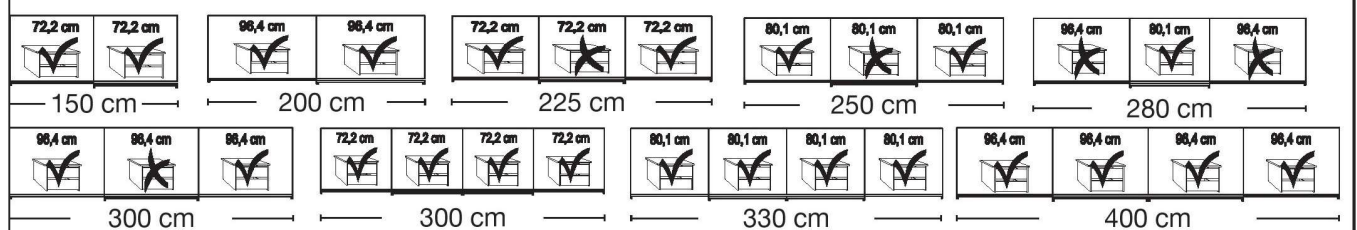



# Interliving Kleiderschrank Serie 1205



Möbel für mich gemacht

## Schwebetürenschränke

Innenausstattung:  
2 Einlegeböden, 1 Kleiderstange

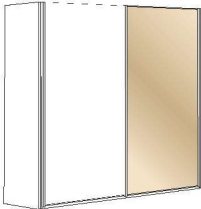
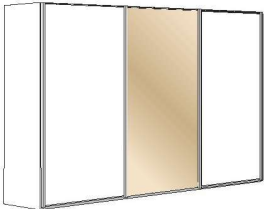
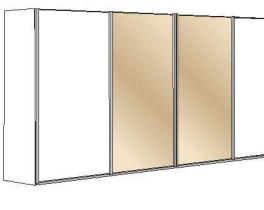
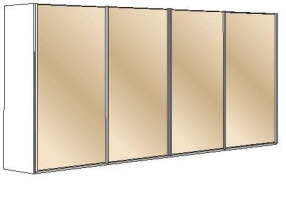
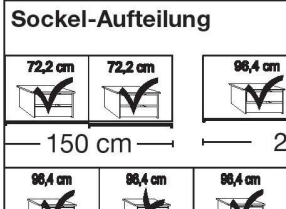
Beschreibung	Maße in cm		Höhe 217 cm		Höhe 236 cm			
	B	T	Art.-Nr.	EURO	Art.-Nr.	EURO		
	2-türig	1 Glastür links	150	67	<b>418</b>	1.241,-	<b>438</b>	1.369,-
	2-türig	1 Glastür rechts	150	67	<b>419</b>	1.241,-	<b>439</b>	1.369,-
	2-türig	2 Glastüren	150	67	<b>420</b>	1.366,-	<b>440</b>	1.494,-
	2-türig	1 Glastür links	200	67	<b>421</b>	1.346,-	<b>441</b>	1.478,-
	2-türig	1 Glastür rechts	200	67	<b>422</b>	1.346,-	<b>442</b>	1.478,-
	2-türig	2 Glastüren	200	67	<b>423</b>	1.480,-	<b>443</b>	1.614,-
	3-türig	1 Glastür mittig	225	67	<b>424</b>	1.438,-	<b>444</b>	1.583,-
	3-türig	3 Glastüren	225	67	<b>425</b>	1.610,-	<b>445</b>	1.750,-
	3-türig	1 Glastür mittig	250	67	<b>426</b>	1.460,-	<b>446</b>	1.598,-
	3-türig	3 Glastüren	250	67	<b>427</b>	1.630,-	<b>447</b>	1.768,-
	3-türig	1 Glastür mittig	280	67	<b>428</b>	1.538,-	<b>448</b>	1.694,-
	3-türig	3 Glastüren	280	67	<b>429</b>	1.708,-	<b>449</b>	1.864,-
	3-türig	1 Glastür mittig	300	67	<b>430</b>	1.545,-	<b>450</b>	1.701,-
	3-türig	3 Glastüren	300	67	<b>431</b>	1.726,-	<b>451</b>	1.878,-
	<b>- mit Synchronöffnung</b>							
	4-türig	2 Glastüren mittig	300	67	<b>432</b>	2.246,-	<b>452</b>	2.500,-
	4-türig	4 Glastüren	300	67	<b>433</b>	2.500,-	<b>453</b>	2.757,-
	4-türig	2 Glastüren mittig	330	67	<b>434</b>	2.346,-	<b>454</b>	2.621,-
	4-türig	4 Glastüren	330	67	<b>435</b>	2.634,-	<b>455</b>	2.909,-
	4-türig	2 Glastüren mittig	400	67	<b>436</b>	2.538,-	<b>456</b>	2.826,-
	4-türig	4 Glastüren	400	67	<b>437</b>	2.831,-	<b>457</b>	3.121,-

### Sockel-Aufteilung

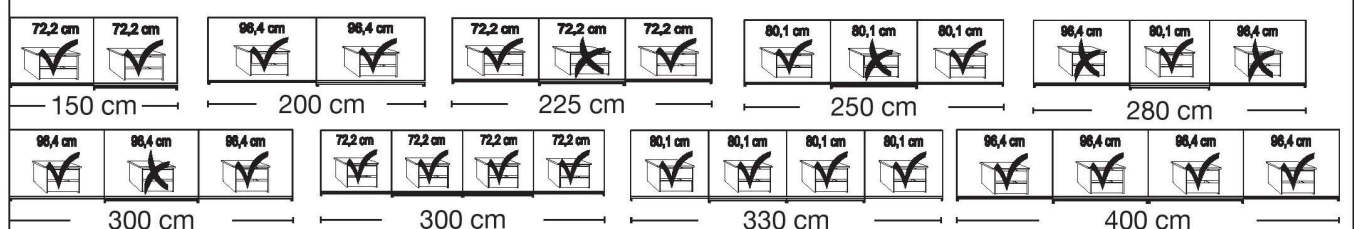

# Interliving Kleiderschrank Serie 1205



Möbel für mich gemacht

## Schwebetürenschränke

Innenausstattung:  
2 Einlegeböden, 1 Kleiderstange

Beschreibung	Maße in cm		Höhe 217 cm		Höhe 236 cm			
	B	T	Art.-Nr.	EURO	Art.-Nr.	EURO		
<b>Glastüren in Champagner und Kristallspiegeltüren</b>								
	2-türig	1 Spiegeltür links	150	67	<b>458</b>	1.366,-	<b>478</b>	1.494,-
	2-türig	1 Spiegeltür rechts	150	67	<b>459</b>	1.366,-	<b>479</b>	1.494,-
	2-türig	2 Spiegeltüren	150	67	<b>460</b>	1.366,-	<b>480</b>	1.494,-
	2-türig	1 Spiegeltür links	200	67	<b>461</b>	1.480,-	<b>481</b>	1.614,-
	2-türig	1 Spiegeltür rechts	200	67	<b>462</b>	1.480,-	<b>482</b>	1.614,-
	2-türig	2 Spiegeltüren	200	67	<b>463</b>	1.480,-	<b>483</b>	1.614,-
	3-türig	1 Spiegeltür mittig	225	67	<b>464</b>	1.610,-	<b>484</b>	1.750,-
	3-türig	3 Spiegeltüren	225	67	<b>465</b>	1.610,-	<b>485</b>	1.750,-
	3-türig	1 Spiegeltür mittig	250	67	<b>466</b>	1.630,-	<b>486</b>	1.768,-
	3-türig	3 Spiegeltüren	250	67	<b>467</b>	1.630,-	<b>487</b>	1.768,-
	3-türig	1 Spiegeltür mittig	280	67	<b>468</b>	1.708,-	<b>488</b>	1.864,-
	3-türig	3 Spiegeltüren	280	67	<b>469</b>	1.708,-	<b>489</b>	1.864,-
	3-türig	1 Spiegeltür mittig	300	67	<b>470</b>	1.726,-	<b>490</b>	1.878,-
	3-türig	3 Spiegeltüren	300	67	<b>471</b>	1.726,-	<b>491</b>	1.878,-
	<b>- mit Synchronöffnung</b>							
	4-türig	2 Spiegeltüren mittig	300	67	<b>472</b>	2.500,-	<b>492</b>	2.757,-
	4-türig	4 Spiegeltüren	300	67	<b>473</b>	2.500,-	<b>493</b>	2.757,-
	4-türig	2 Spiegeltüren mittig	330	67	<b>474</b>	2.634,-	<b>494</b>	2.909,-
	4-türig	4 Spiegeltüren	330	67	<b>475</b>	2.634,-	<b>495</b>	2.909,-
	4-türig	2 Spiegeltüren mittig	400	67	<b>476</b>	2.831,-	<b>496</b>	3.121,-
	4-türig	4 Spiegeltüren	400	67	<b>477</b>	2.831,-	<b>497</b>	3.121,-

### Sockel-Aufteilung

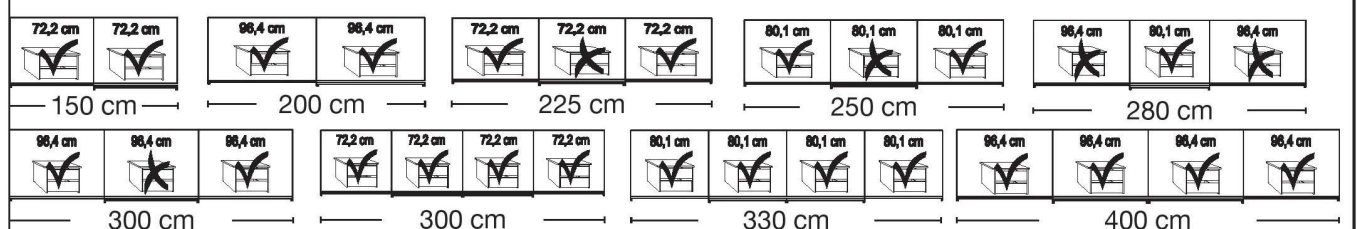



## Eckschränke ohne Kranzleiste



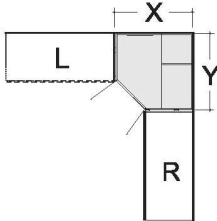
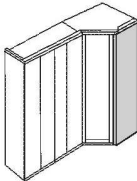

In Kombination mit Schwebetürenschränken keine Kranzleisten oder Passepartout-Rahmen möglich!

Beschreibung	Maße in cm		Höhe 216 cm		Höhe 236 cm	
	B	T	Art.-Nr.	EURO	Art.-Nr.	EURO
 <p><b>Begehbarer Eckschrank mit Drehtüren</b></p> <p>2-türig - Front im Korpus-Farbtönen</p> <p>2-türig - Front Glas weiß</p> <p>2-türig - Front Glas Kieselgrau</p> <p>2-türig - Front Glas Champagner</p> <p>2-türig - Front Kristallspiegel</p>	130	127	<b>799</b>	1.331,-	<b>809</b>	1.467,-
			<b>800</b>	1.516,-	<b>810</b>	1.663,-
			<b>801</b>	1.516,-	<b>811</b>	1.663,-
			<b>802</b>	1.516,-	<b>812</b>	1.663,-
			<b>803</b>	1.516,-	<b>813</b>	1.663,-
 <p><b>Stellmaße siehe Seite 26 / 27</b></p>						
<p><b>Innenausstattung:</b>                      B 72,2 cm: 2 E-Böden, 1 Kleiderstange,                      B 125 cm: 5 E-Böden,                      Beleuchtung mit Bewegungsmelder</p> <p><small>Dieses Produkt enthält eine Lichtquelle der Energieeffizienzklasse G</small></p>						
 <p><b>Abschlussseite</b> für ausgebauten Eckschrank, beidseitig (links und rechts) verwendbar</p> <p>Wird benötigt, wenn mit ausgebautem Eckschrank abgeschlossen wird. Wird ein Eckschrank separat aufgestellt, werden 2 Außenseiten benötigt.</p>	56	1,5	<b>090</b>	165,-	<b>091</b>	172,-

## Eckschränke ohne Kranzleiste

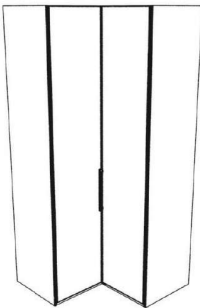

In Kombination mit Schwebetürenschränken keine Kranzleisten oder Passepartout-Rahmen möglich!

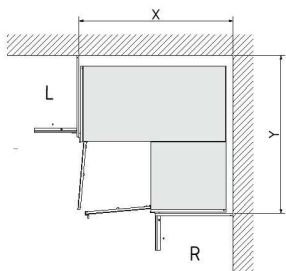
Beschreibung	Maße in cm		Höhe 216 cm		Höhe 236 cm	
	B	T	Art.-Nr.	EURO	Art.-Nr.	EURO
 <p><b>Eckschrank über 90 Grad mit Drehtüren</b></p> <ul style="list-style-type: none"> <li>- Front im Korpus-Farbton</li> <li>- Front Glas weiß</li> <li>- Front Glas Kieselgrau</li> <li>- Front Glas Champagner</li> <li>- Front Kristallspiegel</li> </ul>	108	108	<b>968</b>	938,-	<b>992</b>	1.069,-
	108	108	<b>969</b>	1.085,-	<b>993</b>	1.235,-
	108	108	<b>989</b>	1.085,-	<b>994</b>	1.235,-
	108	108	<b>990</b>	1.085,-	<b>995</b>	1.235,-
	108	108	<b>991</b>	1.085,-	<b>996</b>	1.235,-
  <p><b>Stellmaße siehe Seite 26 / 27</b></p>						
<p><b>Innenausstattung:</b> 2 E-Böden 105 cm x 105 cm, 2 Kleiderstangen 71,5 cm</p>						



## Eckschränke ohne Kranzleiste

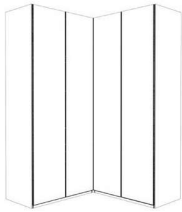
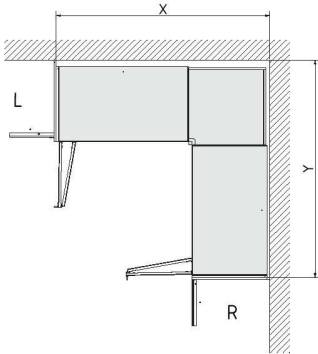

In Kombination mit Schwebetürenschränken keine Kranzleisten oder Passepartout-Rahmen möglich!

Beschreibung	Maße in cm		Höhe 216 cm		Höhe 236 cm	
	B	T	Art.-Nr.	EURO	Art.-Nr.	EURO
 <p><b>Eckschrank über 90 Grad mit Falttüren</b></p> <ul style="list-style-type: none"> <li>- Front im Korpus-Farbton</li> <li>- Front Glas weiß</li> <li>- Front Glas Kieselgrau</li> <li>- Front Glas Champagner</li> <li>- Front Kristallspiegel</li> </ul>	157	157	<b>814</b>	1.190,-	<b>819</b>	1.362,-
	157	157	<b>815</b>	1.395,-	<b>820</b>	1.496,-
	157	157	<b>816</b>	1.395,-	<b>821</b>	1.496,-
	157	157	<b>817</b>	1.395,-	<b>822</b>	1.496,-
	157	157	<b>818</b>	1.395,-	<b>823</b>	1.496,-
 <p><b>Stellmaße siehe Seite 26 / 27</b></p>						
<p><b>Innenausstattung:</b>                      B 55,8 cm: 2 E-Böden                      B 96,4 cm: 4 E-Böden                      2 Kleiderstangen 152 cm</p>						

## Eckschrank-Maßübersicht

Bedingt durch unterschiedliche Tiefen-Abmessungen ergibt sich folgender Platzbedarf:

Schrank Schenkel L	Schrank Schenkel R	Platzbedarf für ausgebaute Ecke
Dreh/- Falttürenschrack, Regalelement	SWT-Schrack, 2-4-türig	$X = 98,0 \text{ cm}$ $Y = 94,2 \text{ cm}$
SWT-Schrack, 2-türig	Dreh/- Falttürenschrack, Regalelement	$X = 94,2 \text{ cm}$ $Y = 101,0 \text{ cm}$
SWT-Schrack, 3-4-türig	Dreh/- Falttürenschrack, Regalelement	$X = 94,2 \text{ cm}$ $Y = 98,0 \text{ cm}$
SWT-Schrack, 2-türig	SWT-Schrack, 2-4-türig	$X = 99,2 \text{ cm}$ $Y = 102,2 \text{ cm}$
SWT-Schrack, 3-4-türig	SWT-Schrack, 2-4-türig	$X = 99,2 \text{ cm}$ $Y = 99,2 \text{ cm}$

**Eckschrack vollausbaut**

Schrank Schenkel L	Schrank Schenkel R	Platzbedarf für begehbare Ecke
Dreh/- Falttürenschrack, Regalelement	SWT-Schrack, 2-4-türig	$X = 134,4 \text{ cm}$ $Y = 126,9 \text{ cm}$
SWT-Schrack, 2-türig	Dreh/- Falttürenschrack, Regalelement	$X = 130,6 \text{ cm}$ $Y = 134,2 \text{ cm}$
SWT-Schrack, 3-4-türig	Dreh/- Falttürenschrack, Regalelement	$X = 130,6 \text{ cm}$ $Y = 131,2 \text{ cm}$
SWT-Schrack, 2-türig	SWT-Schrack, 2-4-türig	$X = 135,6 \text{ cm}$ $Y = 135,4 \text{ cm}$
SWT-Schrack, 3-4-türig	SWT-Schrack, 2-4-türig	$X = 135,6 \text{ cm}$ $Y = 132,4 \text{ cm}$

**Begehbare Eckschrack mit Drehtüren**

## Eckschrank-Maßübersicht

Bedingt durch unterschiedliche Tiefen-Abmessungen ergibt sich folgender Platzbedarf:

Schrank Schenkel L	Schrank Schenkel R	Platzbedarf für Eckschrank über 90 Grad mit Drehtüren
Dreh/- Falttürenschrack, Regalelement	SWT-Schrank, 2-4-türig	<b>X = 114,2 cm Y = 107,9 cm</b>
SWT-Schrank, 2-türig	Dreh/- Falttürenschrack, Regalelement	<b>X = 107,9 cm Y = 117,2 cm</b>
SWT-Schrank, 3-4-türig	Dreh/- Falttürenschrack, Regalelement	<b>X = 107,9 cm Y = 114,2 cm</b>
SWT-Schrank, 2-türig	SWT-Schrank, 2-4-türig	<b>X = 114,2 cm Y = 117,2 cm</b>
SWT-Schrank, 3-4-türig	SWT-Schrank, 2-4-türig	<b>X = 114,2 cm Y = 114,2 cm</b>

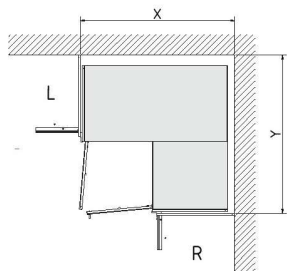
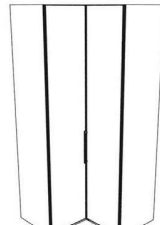

  

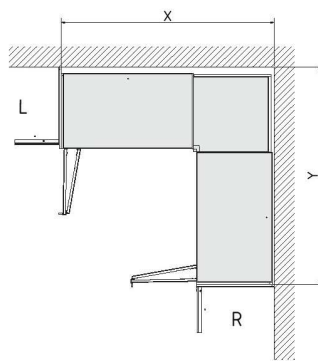
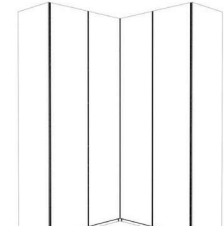

**Eckschrank über 90 Grad mit Drehtüren**

Schrank Schenkel L	Schrank Schenkel R	Platzbedarf für Eckschrank über 90 Grad mit Falttüren
Dreh/- Falttürenschrack, Regalelement	SWT-Schrank, 2-4-türig	<b>X = 158,0 cm Y = 156,5 cm</b>
SWT-Schrank, 2-türig	Dreh/- Falttürenschrack, Regalelement	<b>X = 156,5 cm Y = 161,0 cm</b>
SWT-Schrank, 3-4-türig	Dreh/- Falttürenschrack, Regalelement	<b>X = 156,5 cm Y = 158,0 cm</b>
SWT-Schrank, 2-türig	SWT-Schrank, 2-4-türig	<b>X = 158,0 cm Y = 161,0 cm</b>
SWT-Schrank, 3-4-türig	SWT-Schrank, 2-4-türig	<b>X = 158,0 cm Y = 158,0 cm</b>



**Eckschrank über 90 Grad mit Falttüren**





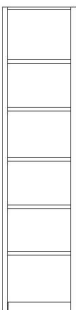
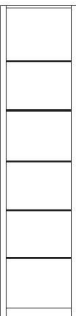

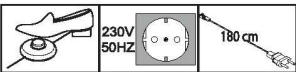
## Regalelement ohne Kranzleiste

Beschreibung	Maße in cm		Höhe 216 cm		Höhe 236 cm	
	B	T	Art.-Nr.	EURO	Art.-Nr.	EURO
 <p><b>Regalelement offen im Korpus-Farbton, mit 5 Einlegeböden</b></p>	40	36	<b>840</b>	366,-	<b>841</b>	391,-
 <p><b>Regalelement offen im Korpus-Farbton, mit 5 Glasböden</b></p>	40	36	<b>121</b>	328,-	<b>122</b>	348,-

## Zubehör für Regalelement mit Glasböden







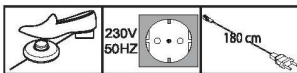

Beschreibung	Maße in cm			Art.-Nr.	EURO
	B	H	T		
 <p><b>Beleuchtungsset für Glas-Regalböden</b></p> <p>5er-Set</p> <p>Dieses Produkt enthält Lichtquellen der Energieeffizienzklasse G</p> 	4	2	3	<b>123</b>	298,-

## Schrank-Zubehör

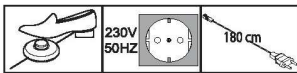
Beschreibung	Maße in cm			Art.-Nr.	EURO
	B	H	T		
 <p><b>Kollisionsdämpfer</b></p> <p>- für 2-türige Schränke 1 Stück</p> <p> <b>Optimale Funktion nur in Verbindung mit Außentürdämpfung</b></p> <p>- für 3-4-türige Schränke 2 Stück</p> <p> <b>Optimale Funktion nur in Verbindung mit Außen- und Mitteltürdämpfung!</b></p>	28	4	2	<b>369</b>	119,-
 <p><b>Selbsteinzug mit Dämpfung für Mitteltüren</b></p> <p>- für 3-türige Schränke* 1 Stück</p> <p>- für 4-türige Schränke 1 Stück</p> <p> * <b>Bitte Deckenhöhe beachten! Montage kann nur von der Schrank-Oberseite erfolgen!</b></p>	24	2	11	<b>363</b>	119,-
 <p><b>2-er Set Selbsteinzug mit Dämpfung für Außentüren, Set für 2-,3-, und 4-türige Schränke</b></p> <p>Paar</p>	24	2	11	<b>365</b>	172,-

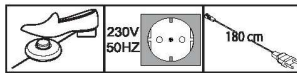

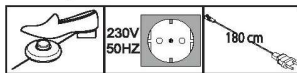
## Schrank-Zubehör

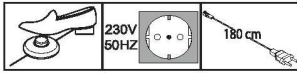
Beschreibung	Maße in cm			Art.-Nr.	EURO
	B	H	T		
 <p><b>LED-Line-Vorbauleuchte, flach in silber</b></p> <p>1 Stück 2 Stück 3 Stück</p> <p>Dieses Produkt enthält Lichtquellen der Energieeffizienzklasse E</p>  <p><b>Nur in Verbindung mit Passepartout-Rahmen und Kranzleisten!</b></p>	60	1,5	4,5	<b>980</b>	228,-
	60	1,5	4,5	<b>981</b>	282,-
	60	1,5	4,5	<b>982</b>	424,-
 <p><b>LED-Line-Aufbauleuchte in silber</b></p> <p>1 Stück 2 Stück 3 Stück</p> <p>Dieses Produkt enthält Lichtquellen der Energieeffizienzklasse E</p> 	60	6	19	<b>983</b>	228,-
	60	6	19	<b>984</b>	282,-
	60	6	19	<b>985</b>	424,-
 <p><b>LED-Line-Vorbauleuchte, flach in schwarz</b></p> <p>1 Stück 2 Stück 3 Stück</p> <p>Dieses Produkt enthält Lichtquellen der Energieeffizienzklasse E</p>  <p><b>Nur in Verbindung mit Passepartout-Rahmen und Kranzleisten!</b></p>	60	1,5	4,5	<b>880</b>	228,-
	60	1,5	4,5	<b>881</b>	282,-
	60	1,5	4,5	<b>882</b>	424,-
 <p><b>LED-Line-Aufbauleuchte in schwarz</b></p> <p>1 Stück 2 Stück 3 Stück</p> <p>Dieses Produkt enthält Lichtquellen der Energieeffizienzklasse E</p> 	60	6	19	<b>883</b>	228,-
	60	6	19	<b>884</b>	282,-
	60	6	19	<b>885</b>	424,-
 <p><b>LED-Aufbauleuchte in chrom</b></p> <p>1 Stück 2 Stück 3 Stück</p> <p>Dieses Produkt enthält Lichtquellen der Energieeffizienzklasse F</p> 	5,5	3	22,5	<b>794</b>	230,-
	5,5	3	22,5	<b>795</b>	331,-
	5,5	3	22,5	<b>796</b>	454,-

## Passepartout-Rahmen für Schwebetürenschränke mit oder ohne Beleuchtung

Innenausstattung:  
2 Einlegeböden, 1 Kleiderstange

Beschreibung	Maße in cm		Höhe 221 cm		Höhe 240 cm	
	B	T	Art.-Nr.	EURO	Art.-Nr.	EURO
<p><b>Passepartout-Rahmen, Breite je Seitenstollen 3,2 cm, ohne Beleuchtung</b></p> <ul style="list-style-type: none"> <li>- für Schrankbreite 150 cm</li> <li>- für Schrankbreite 200 cm</li> <li>- für Schrankbreite 225 cm</li> <li>- für Schrankbreite 250 cm</li> <li>- für Schrankbreite 280 cm</li> </ul> <p><b>Draufsicht Schrank inkl. PPT-Rahmen</b></p> <p>Maße in cm</p>	160	23	<b>700</b>	321,-	<b>709</b>	365,-
	210	23	<b>701</b>	326,-	<b>710</b>	375,-
	235	23	<b>702</b>	328,-	<b>711</b>	377,-
	260	23	<b>703</b>	347,-	<b>712</b>	386,-
	290	23	<b>704</b>	347,-	<b>713</b>	386,-
	310	23	<b>705</b>	356,-	<b>714</b>	398,-
	<b>- nur für 3-türige Schränke</b>					
	310	23	<b>706</b>	356,-	<b>715</b>	398,-
	<b>- nur für 4-türige Schränke</b>					
	340	23	<b>707</b>	421,-	<b>716</b>	466,-
410	23	<b>708</b>	435,-	<b>717</b>	477,-	
<p><b>Aufpreis für umlaufende LED-Beleuchtung (optional):</b></p> <ul style="list-style-type: none"> <li>- für Schrankbreite 150 cm</li> <li>- für Schrankbreite 200 cm</li> <li>- für Schrankbreite 225 cm</li> <li>- für Schrankbreite 250 cm</li> <li>- für Schrankbreite 280 cm</li> </ul>	160	23	<b>737</b>	577,-	<b>746</b>	647,-
	210	23	<b>738</b>	612,-	<b>747</b>	680,-
	235	23	<b>739</b>	640,-	<b>748</b>	708,-
	260	23	<b>740</b>	640,-	<b>749</b>	708,-
	290	23	<b>741</b>	640,-	<b>750</b>	708,-
	310	23	<b>742</b>	640,-	<b>751</b>	708,-
	<b>- nur für 3-türige Schränke</b>					
	310	23	<b>743</b>	640,-	<b>752</b>	708,-
	<b>- nur für 4-türige Schränke</b>					
	340	23	<b>744</b>	887,-	<b>753</b>	987,-
410	23	<b>745</b>	919,-	<b>754</b>	1.017,-	

Dieses Produkt enthält Lichtquellen der Energieeffizienzklasse F

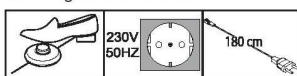

**Nicht nachträglich einbaubar!**





**Bitte beachten:**

Bei Verwendung eines Passepartout-Rahmens verbreitert sich der Schrank auf die ausgewiesenen Maße.

**Passepartout-Rahmen für Schränke ab 330 cm mittig gestoßen.**

## Passepartout-Rahmen für Schwebetürenschränke mit oder ohne Beleuchtung

Innenausstattung:  
2 Einlegeböden, 1 Kleiderstange

Beschreibung	Maße in cm		Höhe 221 cm		Höhe 240 cm	
	B	T	Art.-Nr.	EURO	Art.-Nr.	EURO
 <p><b>Passepartout-Rahmen, Breite je Seitenstollen: 3,2cm, mit Beleuchtung</b></p>						
2 Leuchten - für Schrankbreite 150 cm	160	23	<b>718</b>	512,-	<b>727</b>	563,-
4 Leuchten - für Schrankbreite 200 cm	210	23	<b>719</b>	729,-	<b>728</b>	780,-
6 Leuchten - für Schrankbreite 225 cm	235	23	<b>720</b>	789,-	<b>729</b>	845,-
6 Leuchten - für Schrankbreite 250 cm	260	23	<b>721</b>	803,-	<b>730</b>	852,-
6 Leuchten - für Schrankbreite 280 cm	290	23	<b>722</b>	819,-	<b>731</b>	873,-
6 Leuchten - für Schrankbreite 300 cm  - nur für 3-türige Schränke	310	23	<b>723</b>	819,-	<b>732</b>	873,-
8 Leuchten - für Schrankbreite 300 cm  - nur für 4-türige Schränke	310	23	<b>724</b>	973,-	<b>733</b>	1.026,-
8 Leuchten - für Schrankbreite 330 cm	340	23	<b>725</b>	1.106,-	<b>734</b>	1.157,-
8 Leuchten - für Schrankbreite 400 cm	410	23	<b>726</b>	1.140,-	<b>736</b>	1.194,-

### Draufsicht Schrank inkl. PPT-Rahmen

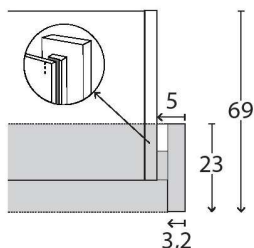

Maße in cm

Dieses Produkt enthält Lichtquellen der Energieeffizienzklasse F

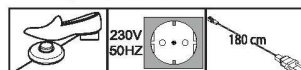





### Bitte beachten:

Bei Verwendung eines Passepartout-Rahmens verbreitert sich der Schrank auf die ausgewiesenen Maße.



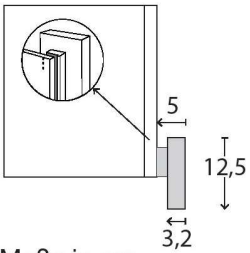

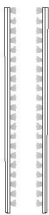

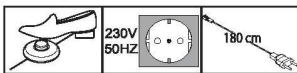
**Passepartout-Rahmen für Schränke ab 330 cm mittig gestoßen.**

## Zusatzelemente für Schwebetürenschränke

**Innenausstattung:**  
2 Einlegeböden, 1 Kleiderstange

Beschreibung	Maße in cm		Höhe 221 cm		Höhe 240 cm	
	B	T	Art.-Nr.	EURO	Art.-Nr.	EURO
 <p><b>Seitenstollen im Korpus-Farbtton, paarweise</b></p> <p><b>Vue de dessus joux latérales comprises</b></p>  <p>Maße in cm</p> <p> <b>Auch für Interliving 1205 1000 + 2000 verwendbar!</b></p>	5	12,5	<b>098</b>	284,-	<b>099</b>	314,-
 <p><b>Stollenbeleuchtung</b></p> <p> <b>Nicht nachträglich einbaubar!</b> <b>Für Seitenstollen und Passepartout-Rahmen ohne umlaufende Beleuchtung verwendbar!</b></p> <p>Dieses Produkt enthält Lichtquellen der Energieeffizienzklasse F</p> 	1,5	1	<b>100</b>	531,-	<b>101</b>	559,-

## Kranzleisten für Schwebetürenschränke mit oder ohne Beleuchtung

Beschreibung	Maße in cm			Art.-Nr.	EURO
	B	H	T		
 <p><b>Kranzleiste, ohne Beleuchtung</b></p> <ul style="list-style-type: none"> <li>- für Schrankbreite 150 cm</li> <li>- für Schrankbreite 200 cm</li> <li>- für Schrankbreite 225 cm</li> <li>- für Schrankbreite 250 cm</li> <li>- für Schrankbreite 280 cm</li> <li>- für Schrankbreite 300 cm</li> <li> - nur für 3-türige Schränke</li> <li>- für Schrankbreite 300 cm</li> <li> - nur für 4-türige Schränke</li> <li>- für Schrankbreite 330 cm</li> <li>- für Schrankbreite 330 cm</li> </ul>	150	5	23	<b>900</b>	133,-
	200	5	23	<b>901</b>	135,-
	225	5	23	<b>902</b>	135,-
	250	5	23	<b>903</b>	135,-
	280	5	23	<b>904</b>	165,-
	300	5	23	<b>905</b>	165,-
	300	5	23	<b>906</b>	165,-
	330	5	23	<b>907</b>	242,-
	400	5	23	<b>908</b>	286,-
	 <p><b>Kranzleiste, mit Beleuchtung</b></p> <ul style="list-style-type: none"> <li>2 Leuchten - für Schrankbreite 150 cm</li> <li>4 Leuchten - für Schrankbreite 200 cm</li> <li>6 Leuchten - für Schrankbreite 225 cm</li> <li>6 Leuchten - für Schrankbreite 250 cm</li> <li>6 Leuchten - für Schrankbreite 280 cm</li> <li>6 Leuchten - für Schrankbreite 300 cm</li> <li> - nur für 3-türige Schränke</li> <li>8 Leuchten - für Schrankbreite 300 cm</li> <li> - nur für 4-türige Schränke</li> <li>8 Leuchten - für Schrankbreite 330 cm</li> <li>8 Leuchten - für Schrankbreite 400 cm</li> </ul>	150	5	23	<b>909</b>
200		5	23	<b>910</b>	528,-
225		5	23	<b>911</b>	614,-
250		5	23	<b>912</b>	614,-
280		5	23	<b>913</b>	633,-
300		5	23	<b>914</b>	633,-
300		5	23	<b>915</b>	729,-
330		5	23	<b>916</b>	775,-
400	5	23	<b>917</b>	805,-	

Dieses Produkt enthält Lichtquellen der Energieeffizienzklasse F

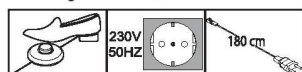









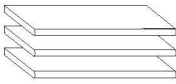

**Kranzleiste für Schränke ab 330 cm mittig gestoßen.**





## Schrank-Zubehör

Innenausführung: Streifendekor silber-grau

	Beschreibung	Maße in cm			Art.-Nr.	EURO
		B	H	T		
	<b>1 Einlegeboden</b> - für Fachbreite 72,2 cm    1 Stück - für Fachbreite 80,1 cm    1 Stück - für Fachbreite 96,4 cm    1 Stück	72,2 80,1 96,4	2,2 2,2 2,2	51,5 51,5 51,5	<b>036</b> <b>032</b> <b>030</b>	61,- 61,- 61,-
	<b>3 Einlegeböden</b> - für Fachbreite 72,2 cm    3 Stück - für Fachbreite 80,1 cm    3 Stück - für Fachbreite 96,4 cm    3 Stück	72,2 80,1 96,4	2,2 2,2 2,2	51,5 51,5 51,5	<b>038</b> <b>033</b> <b>031</b>	137,- 137,- 137,-
	<b>1 Einlegeboden</b> für vollausgebauten Eckschrank  <b>Nicht in Verbindung mit LED-Lichtblende verwendbar!</b>	88	2,2	88	<b>061</b>	105,-
	<b>1 Einlegeboden</b> für begehbaren Eckschrank	72,2	2,2	51,5	<b>046</b>	77,-
	<b>1 Einlegeboden</b> für 90 Grad Eckschrank mit 2 Drehtüren  <b>Nicht in Verbindung mit LED-Lichtblende verwendbar!</b>	104,4	2,2	104,4	<b>077</b>	191,-
	<b>1 Einlegeboden</b> für 90 Grad Panorama-Eckschrank mit Falttüren	152,4	2,2	152,4	<b>078</b>	175,-
	<b>Kleiderstange</b> - für Fachbreite 72,2 cm - für Fachbreite 80,1 cm - für Fachbreite 96,4 cm	72,2 80,1 96,4	3 3 3	2 2 2	<b>052</b> <b>051</b> <b>050</b>	44,- 44,- 44,-
	<b>1 Kleiderstange</b> für vollausgebauten Eckschrank   <b>Nur zur Montage unter einem E-Boden!</b>	95,8	3	2	<b>082</b>	54,-
	<b>1 Kleiderstange</b> für 90 Grad Eckschrank mit 2 Drehtüren   <b>Nur zur Montage unter einem E-Boden!</b>	71,6	3	2	<b>083</b>	54,-
	<b>1 Kleiderstange</b> für Panorama-Eckschrank über 90 Grad mit Falttüren	153	3	2	<b>084</b>	74,-



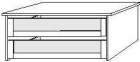
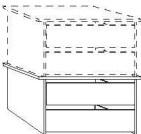
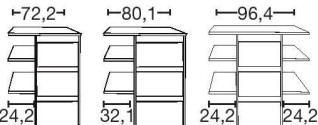
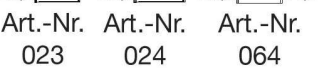
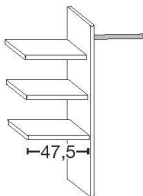



## Schrank-Zubehör

Innenausführung: Streifendekor silber-grau

Beschreibung	Maße in cm			Art.-Nr.	EURO
	B	H	T		
 <p><b>Schubkasten-Einsatz</b> mit 2 Auszügen mit Kugelauszug und GLASfront für Drehtüren- und Schwebetürenschränke</p> <ul style="list-style-type: none"> <li>- für Fachbreite 72,2 cm</li> <li>- für Fachbreite 80,1 cm</li> <li>- für Fachbreite 96,4 cm</li> </ul>	72,2	41	52	<b>068</b>	382,-
	80,1	41	52	<b>069</b>	382,-
	96,4	41	52	<b>070</b>	407,-
 <p><b>Schubkasten-Einsatz</b> mit 2 Auszügen mit Selbsteinzug und HOLZfront für Drehtüren- und Schwebetürenschränke, <b>stapelbar und auf beliebiger Höhe einbaubar</b></p> <ul style="list-style-type: none"> <li>- für Fachbreite 72,2 cm</li> <li>- für Fachbreite 80,1 cm</li> <li>- für Fachbreite 96,4 cm</li> </ul>	72,2	41	44	<b>071</b>	384,-
	80,1	41	44	<b>072</b>	384,-
	96,4	41	44	<b>073</b>	410,-
 <p><b>Schubkasten-Einsatz</b> mit 3 Auszügen mit Selbsteinzug und HOLZfront</p> <ul style="list-style-type: none"> <li>- für Fachbreite 72,2 cm</li> <li>- für Fachbreite 80,1 cm</li> <li>- für Fachbreite 96,4 cm</li> </ul>	72,2	89	51,5	<b>023</b>	491,-
 <p>Art.-Nr. 023    Art.-Nr. 024    Art.-Nr. 064</p> <ul style="list-style-type: none"> <li>- für Fachbreite 80,1 cm</li> <li>- für Fachbreite 96,4 cm</li> </ul>	80,1	89	51,5	<b>024</b>	491,-
	96,4	89	51,5	<b>064</b>	491,-
 <p><b>Wäscheboden-Einsatz, bestehend aus</b></p> <p>3 Einlegeböden, 1 Kleiderstange, 1 Mittelseite</p> <ul style="list-style-type: none"> <li>- für Fachbreite 72,2 cm</li> <li>- für Fachbreite 80,1 cm</li> <li>- für Fachbreite 96,4 cm</li> </ul>	72,2	137	51,5	<b>025</b>	168,-
	80,1	137	51,5	<b>026</b>	168,-
	96,4	137	51,5	<b>066</b>	168,-
 <p><b>Beidseitig (links- oder rechtsseitig) verwendbar!</b></p> <p><b>Nur auf Sockelböden stellbar!</b></p>					

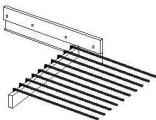
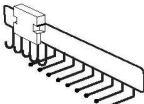
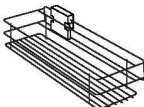

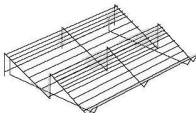
## Schrank-Zubehör

Innenausführung: Streifendekor silber-grau

Beschreibung	Maße in cm			Art.-Nr.	EURO
	B	H	T		
 <p>Dieses Produkt enthält eine Lichtquelle der Energieeffizienzklasse F</p> <p><b>LED-Lichtblende für Einlegeböden</b></p> <ul style="list-style-type: none"> <li>- für Fachbreite 72,2 cm      1 Stück</li> <li>- für Fachbreite 80,1 cm      1 Stück</li> <li>- für Fachbreite 96,4 cm      1 Stück</li>   <li>- für Fachbreite 72,2 cm      2 Stück</li> <li>- für Fachbreite 80,1 cm      2 Stück</li> <li>- für Fachbreite 96,4 cm      2 Stück</li>   <li>- für Fachbreite 72,2 cm      3 Stück</li> <li>- für Fachbreite 80,1 cm      3 Stück</li> <li>- für Fachbreite 96,4 cm      3 Stück</li> </ul> <p> <b>Nicht für begehbare Eckschränke verwendbar!</b></p>	72,2	3	1	<b>002</b>	170,-
	80,1	3	1	<b>016</b>	170,-
	96,4	3	1	<b>011</b>	182,-
	72,2	3	1	<b>003</b>	298,-
	80,1	3	1	<b>017</b>	298,-
	96,4	3	1	<b>013</b>	310,-
	72,2	3	1	<b>004</b>	412,-
	80,1	3	1	<b>018</b>	412,-
	96,4	3	1	<b>015</b>	445,-
	 <p><b>Ausziehbarer Hosenhalter</b></p>	45	10	50	<b>056</b>
 <p><b>Krawatten- und Gürtel-Auszug</b></p>	7	19	45	<b>059</b>	116,-
 <p><b>Utensilien-Auszug</b></p>	16	9	45	<b>076</b>	126,-
 <p><b>Krawatten- und Gürtelhalter</b></p>	30	27	9	<b>042</b>	116,-
 <p><b>Schuhrost für Schrankfach B 96,4 cm</b></p> <ul style="list-style-type: none"> <li>- für Fachbreite 96,4 cm</li> </ul> <p> <b>Nicht für Falttürenschränke!</b></p>	96	15	50	<b>093</b>	102,-

## Schrank-Zubehör

Innenausführung: Streifendekor silber-grau

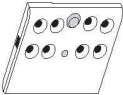
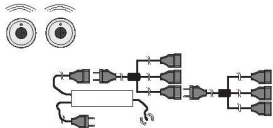
Beschreibung	Maße in cm			Art.-Nr.	EURO
	B	H	T		
 <p><b>Kleiderlift</b> für Schrankfach-Breite 72,2 - 96,4 cm</p>	100	85	14	<b>081</b>	324,-
 <p><b>Innenspiegel, klappbar</b></p> <p> <b>Nur in Verbindung mit Schwebetürenschränken!</b></p> <p><b>Nicht in Verbindung mit LED-Lichtblende verwendbar!</b></p>	36	173	2	<b>080</b>	219,-
 <p><b>LED-Schrankinnenbeleuchtung</b> mit Bewegungsmelder, inkl. Akku (Ladevorgang über USB)</p> <p>1 Stück</p> <p>2 Stück</p> <p>3 Stück</p> <p>4 Stück</p>	10	2	10	<b>006</b>	98,-
	10	2	10	<b>007</b>	182,-
	10	2	10	<b>008</b>	277,-
	10	2	10	<b>009</b>	365,-
 <p><b>Fernbedienungs-Set für Beleuchtungen mit 2 Fernbedienungen</b></p> <p>Bis zu 5 Verbrauchsstellen anschließbar</p>	40	9	13	<b>005</b>	230,-

# Interliving Kleiderschrank Serie 1205



Möbel für mich gemacht



Schadstoffgeprüft  
Emissionsgeprüft  
www.tuv.com  
ID 0000045390





# Interliving Kleiderschrank Serie 1205



Möbel für  
mich gemacht



Schadstoff-  
geprüft  
Emissions-  
geprüft

www.tuv.com  
ID 0000045390



# Interliving Kleiderschrank Serie 1205



Möbel für mich gemacht



Schadstoffgeprüft  
Emissionsgeprüft

www.tuv.com  
ID 0000045390



# Interliving Kleiderschrank Serie 1205



Möbel für mich gemacht



## IL 1205 - 4000 - Betten und Beimöbel

Betten, in 7 Breiten mit Holzkopfteil oder Polsterkopfteil

Breiten in cm	90	100	120	140	160	180	200	Höhe Kopfteil in cm	97
Längen in cm	190	190	190	190	190	190	190	Höhe Fußteil in cm	48
	200	200	200	200	200	200	200	Höhe Oberkante Bettseite in cm	48
	210	210	210	210	210	210	210		
	220	220	220	220	220	220	220		

Betten mit Winkelfüßen / Holzkopfteil mit Leisten in **Chrom, Silber oder Schiefer** (wählbar über Modellnummer).

Nachtschränke, in 8 Höhen und 2 Breiten

Tiefe 43 cm

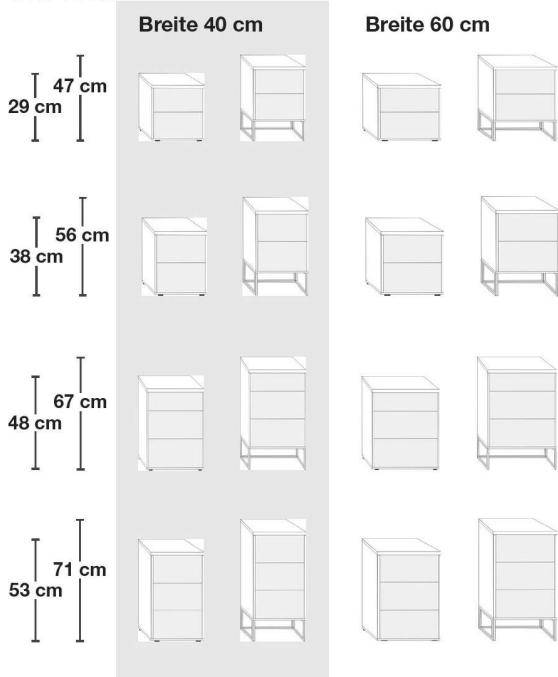

Kommoden, in 4 Höhen und 4 Breiten

Tiefe 43 cm

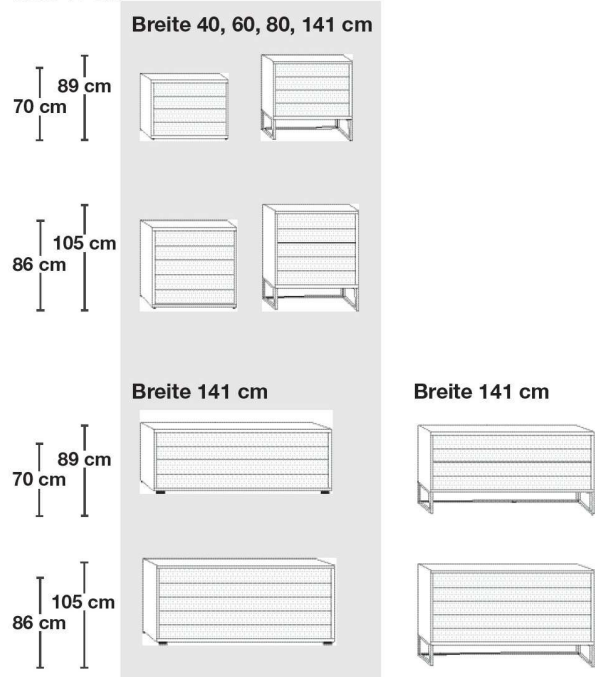

Nachtschränke und Kommoden mit Griffen und ggf. Kufen in **Chrom, Silber oder Schiefer** (wählbar über Modellnummer).



# Interliving Kleiderschrank Serie 1205



Möbel für  
mich gemacht

Breite 90 cm bis 200 cm



VME INTERLIVING

VB 970

NETTO-EINKAUFSPREISLISTE ./. Skonto  
gültig: 01.06.2022 bis 31.12.2022



Schadstoff-  
geprüft  
Emissions-  
geprüft

www.tuv.com  
ID 0000045390



# Interliving Kleiderschrank Serie 1205



Möbel für mich gemacht

## LIEFERBARE KORPUS- UND FRONTAUSFÜHRUNGEN

Bitte geben Sie bei jeder Bestellung die exakte Farbkombination aus Front- und Korpusfarbe an!

### Farbausführungen:

<p>Griffe, Kufe, Winkelfüße und Holzkopfteil mit Leisten in chrom</p>	<p>Griffe, Kufe, Winkelfüße und Holzkopfteil mit Leisten in Schiefer</p>
<p>Modell-Nr. 436 Bianco-Eiche-Nachbildung</p>	<p>Modell-Nr. 457 Bianco-Eiche-Nachbildung</p>
<p>Modell-Nr. 439 Weiß</p>	<p>Modell-Nr. 459 Weiß</p>
<p>Modell-Nr. 444 Kieselgrau-Nachbildung</p>	<p>Modell-Nr. 465 Kieselgrau-Dekor</p>
<p>Modell-Nr. 449 Champagner-Dekor</p>	<p>Modell-Nr. 493 Champagner-Dekor</p>





# Interliving Kleiderschrank Serie 1205



Möbel für mich gemacht

## Frontausführungen:

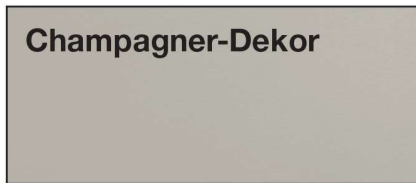

## Glasfronten

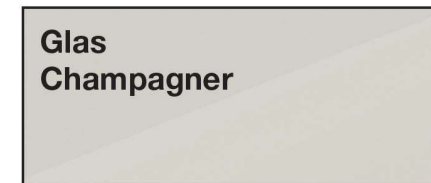
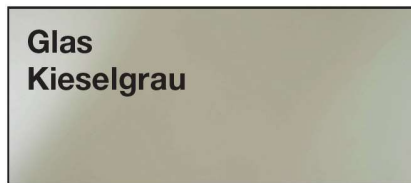
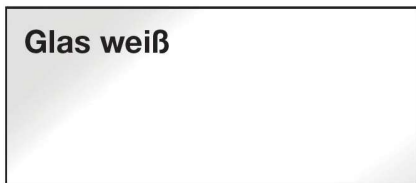

## Innenfarbton



**furnplan**



Schadstoffgeprüft  
Emissionsgeprüft

www.tuv.com  
ID 0000045390



# Interliving Kleiderschrank Serie 1205



Möbel für mich gemacht

## Futonbetten

Fußteilhöhe: 48 cm

Liegehöhen-Verstellung 4-fach

Beschreibung	Liegefläche in cm	Stellfläche in cm	Art.-Nr.	EURO
 <p>Kopfteil im Korpus-Farbton mit 3 Leisten</p> <p>Höhe Kopfteil: <b>97</b> cm Höhe Fußteil: <b>48</b> cm Höhe Oberkante Bettseite: <b>48</b> cm</p>	90 x 190	99 x 208	<b>200</b>	583,-
	90 x 200	99 x 218	<b>201</b>	583,-
	90 x 210	99 x 228	<b>202</b>	683,-
	90 x 220	99 x 238	<b>203</b>	683,-
	100 x 190	109 x 208	<b>368</b>	583,-
	100 x 200	109 x 218	<b>369</b>	583,-
	100 x 210	109 x 228	<b>370</b>	683,-
	100 x 220	109 x 238	<b>371</b>	683,-
	120 x 190	129 x 208	<b>372</b>	583,-
	120 x 200	129 x 218	<b>373</b>	583,-
	120 x 210	129 x 228	<b>374</b>	683,-
	120 x 220	129 x 238	<b>375</b>	683,-
	140 x 190	149 x 208	<b>376</b>	638,-
	140 x 200	149 x 218	<b>377</b>	638,-
	140 x 210	149 x 228	<b>378</b>	741,-
	140 x 220	149 x 238	<b>379</b>	741,-
	160 x 190	169 x 208	<b>380</b>	638,-
	160 x 200	169 x 218	<b>381</b>	638,-
	160 x 210	169 x 228	<b>382</b>	741,-
	160 x 220	169 x 238	<b>383</b>	741,-
	180 x 190	189 x 208	<b>384</b>	638,-
	180 x 200	189 x 218	<b>385</b>	638,-
	180 x 210	189 x 228	<b>386</b>	741,-
	180 x 220	189 x 238	<b>387</b>	741,-
	200 x 190	209 x 208	<b>388</b>	638,-
	200 x 200	209 x 218	<b>389</b>	638,-
	200 x 210	209 x 228	<b>390</b>	741,-
	200 x 220	209 x 238	<b>391</b>	741,-

# Interliving Kleiderschrank Serie 1205



Möbel für mich gemacht

## Futonbetten

Fußteilhöhe: 48 cm

Liegehöhen-Verstellung 4-fach

Beschreibung	Liegefläche in cm	Stellfläche in cm	Art.-Nr.	EURO
 <p>Kopfteil im Korpus-Farbton mit 3 Leisten <b>obere Leiste in weiß</b></p> <p>Höhe Kopfteil: <b>97</b> cm Höhe Fußteil: <b>48</b> cm Höhe Oberkante Bettseite: <b>48</b> cm</p>	90 x 190	99 x 208	<b>204</b>	583,-
	90 x 200	99 x 218	<b>205</b>	583,-
	90 x 210	99 x 228	<b>206</b>	683,-
	90 x 220	99 x 238	<b>207</b>	683,-
	100 x 190	109 x 208	<b>392</b>	583,-
	100 x 200	109 x 218	<b>393</b>	583,-
	100 x 210	109 x 228	<b>394</b>	683,-
	100 x 220	109 x 238	<b>395</b>	683,-
	120 x 190	129 x 208	<b>396</b>	583,-
	120 x 200	129 x 218	<b>397</b>	583,-
	120 x 210	129 x 228	<b>398</b>	683,-
	120 x 220	129 x 238	<b>399</b>	683,-
	140 x 190	149 x 208	<b>400</b>	638,-
	140 x 200	149 x 218	<b>401</b>	638,-
	140 x 210	149 x 228	<b>402</b>	741,-
	140 x 220	149 x 238	<b>403</b>	741,-
	160 x 190	169 x 208	<b>404</b>	638,-
	160 x 200	169 x 218	<b>405</b>	638,-
	160 x 210	169 x 228	<b>406</b>	741,-
	160 x 220	169 x 238	<b>407</b>	741,-
180 x 190	189 x 208	<b>408</b>	638,-	
180 x 200	189 x 218	<b>409</b>	638,-	
180 x 210	189 x 228	<b>410</b>	741,-	
180 x 220	189 x 238	<b>411</b>	741,-	
200 x 190	209 x 208	<b>412</b>	638,-	
200 x 200	209 x 218	<b>413</b>	638,-	
200 x 210	209 x 228	<b>414</b>	741,-	
200 x 220	209 x 238	<b>415</b>	741,-	

# Interliving Kleiderschrank Serie 1205



Möbel für mich gemacht

## Futonbetten

Fußteilhöhe: 48 cm

Liegehöhen-Verstellung 4-fach

Beschreibung	Liegefläche in cm	Stellfläche in cm	Art.-Nr.	EURO
 <p>Kopfteil im Korpus-Farbton, <b>obere Leiste in Kieselgrau-Dekor</b></p> <p>Höhe Kopfteil: <b>97</b> cm Höhe Fußteil: <b>48</b> cm Höhe Oberkante Bettseite: <b>48</b> cm</p>	90 x 190	99 x 208	<b>178</b>	583,-
	90 x 200	99 x 218	<b>179</b>	583,-
	90 x 210	99 x 228	<b>194</b>	683,-
	90 x 220	99 x 238	<b>195</b>	683,-
	100 x 190	109 x 208	<b>196</b>	583,-
	100 x 200	109 x 218	<b>197</b>	583,-
	100 x 210	109 x 228	<b>198</b>	683,-
	100 x 220	109 x 238	<b>199</b>	683,-
	120 x 190	129 x 208	<b>229</b>	583,-
	120 x 200	129 x 218	<b>230</b>	583,-
	120 x 210	129 x 228	<b>231</b>	683,-
	120 x 220	129 x 238	<b>232</b>	683,-
	140 x 190	149 x 208	<b>233</b>	638,-
	140 x 200	149 x 218	<b>234</b>	638,-
	140 x 210	149 x 228	<b>235</b>	741,-
	140 x 220	149 x 238	<b>236</b>	741,-
160 x 190	169 x 208	<b>237</b>	638,-	
160 x 200	169 x 218	<b>238</b>	638,-	
160 x 210	169 x 228	<b>239</b>	741,-	
160 x 220	169 x 238	<b>240</b>	741,-	
180 x 190	189 x 208	<b>241</b>	638,-	
180 x 200	189 x 218	<b>242</b>	638,-	
180 x 210	189 x 228	<b>243</b>	741,-	
180 x 220	189 x 238	<b>304</b>	741,-	
200 x 190	209 x 208	<b>305</b>	638,-	
200 x 200	209 x 218	<b>306</b>	638,-	
200 x 210	209 x 228	<b>307</b>	741,-	
200 x 220	209 x 238	<b>308</b>	741,-	

# Interliving Kleiderschrank Serie 1205



Möbel für mich gemacht

## Futonbetten

Fußteilhöhe: 48 cm

Liegehöhen-Verstellung 4-fach

Beschreibung	Liegefläche in cm	Stellfläche in cm	Art.-Nr.	EURO
 <p>Kopfteil im Korpus-Farbton mit 3 Leisten <b>obere Leiste in Champagner-Dekor</b></p> <p>Höhe Kopfteil: <b>97</b> cm Höhe Fußteil: <b>48</b> cm Höhe Oberkante Bettseite: <b>48</b> cm</p>	90 x 190	99 x 208	<b>208</b>	583,-
	90 x 200	99 x 218	<b>209</b>	583,-
	90 x 210	99 x 228	<b>210</b>	683,-
	90 x 220	99 x 238	<b>211</b>	683,-
	100 x 190	109 x 208	<b>416</b>	583,-
	100 x 200	109 x 218	<b>417</b>	583,-
	100 x 210	109 x 228	<b>418</b>	683,-
	100 x 220	109 x 238	<b>419</b>	683,-
	120 x 190	129 x 208	<b>420</b>	583,-
	120 x 200	129 x 218	<b>421</b>	583,-
	120 x 210	129 x 228	<b>422</b>	683,-
	120 x 220	129 x 238	<b>423</b>	683,-
	140 x 190	149 x 208	<b>424</b>	638,-
	140 x 200	149 x 218	<b>425</b>	638,-
	140 x 210	149 x 228	<b>426</b>	741,-
	140 x 220	149 x 238	<b>427</b>	741,-
	160 x 190	169 x 208	<b>428</b>	638,-
	160 x 200	169 x 218	<b>429</b>	638,-
	160 x 210	169 x 228	<b>430</b>	741,-
	160 x 220	169 x 238	<b>431</b>	741,-
	180 x 190	189 x 208	<b>432</b>	638,-
	180 x 200	189 x 218	<b>433</b>	638,-
	180 x 210	189 x 228	<b>434</b>	741,-
	180 x 220	189 x 238	<b>435</b>	741,-
	200 x 190	209 x 208	<b>436</b>	638,-
	200 x 200	209 x 218	<b>437</b>	638,-
	200 x 210	209 x 228	<b>438</b>	741,-
	200 x 220	209 x 238	<b>439</b>	741,-



# Interliving Kleiderschrank Serie 1205



Möbel für mich gemacht

## Futonbetten

Fußteilhöhe: 48 cm

Liegehöhen-Verstellung 4-fach

Beschreibung	Liegefläche in cm	Stellfläche in cm	Art.-Nr.	EURO
 <p>Kopfteil im Korpus-Farbton, <b>obere Leiste in Bianco-Eiche-Nachbildung</b></p> <p>Höhe Kopfteil: <b>97</b> cm Höhe Fußteil: <b>48</b> cm Höhe Oberkante Bettseite: <b>48</b> cm</p>	90 x 190	99 x 208	<b>212</b>	583,-
	90 x 200	99 x 218	<b>213</b>	583,-
	90 x 210	99 x 228	<b>214</b>	683,-
	90 x 220	99 x 238	<b>215</b>	683,-
	100 x 190	109 x 208	<b>440</b>	583,-
	100 x 200	109 x 218	<b>441</b>	583,-
	100 x 210	109 x 228	<b>442</b>	683,-
	100 x 220	109 x 238	<b>443</b>	683,-
	120 x 190	129 x 208	<b>444</b>	583,-
	120 x 200	129 x 218	<b>445</b>	583,-
	120 x 210	129 x 228	<b>446</b>	683,-
	120 x 220	129 x 238	<b>447</b>	683,-
	140 x 190	149 x 208	<b>448</b>	638,-
	140 x 200	149 x 218	<b>449</b>	638,-
	140 x 210	149 x 228	<b>450</b>	741,-
	140 x 220	149 x 238	<b>451</b>	741,-
	160 x 190	169 x 208	<b>452</b>	638,-
	160 x 200	169 x 218	<b>453</b>	638,-
	160 x 210	169 x 228	<b>454</b>	741,-
	160 x 220	169 x 238	<b>455</b>	741,-
180 x 190	189 x 208	<b>456</b>	638,-	
180 x 200	189 x 218	<b>457</b>	638,-	
180 x 210	189 x 228	<b>458</b>	741,-	
180 x 220	189 x 238	<b>459</b>	741,-	
200 x 190	209 x 208	<b>460</b>	638,-	
200 x 200	209 x 218	<b>461</b>	638,-	
200 x 210	209 x 228	<b>462</b>	741,-	
200 x 220	209 x 238	<b>463</b>	741,-	

# Interliving Kleiderschrank Serie 1205



Möbel für mich gemacht

## Futonbetten

Fußteilhöhe: 48 cm

Liegehöhen-Verstellung 4-fach

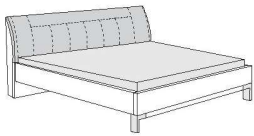
Beschreibung	Liegefläche in cm	Stellfläche in cm	Art.-Nr.	EURO	
 <p>Höhe Kopfteil: <b>97</b> cm Höhe Fußteil: <b>48</b> cm Höhe Oberkante Bettseite: <b>48</b> cm</p>	Polster-Kopfteil in Kunstleder weiß	90 x 190	99 x 208	<b>216</b>	712,-
	90 x 200	99 x 218	<b>217</b>	712,-	
	90 x 210	99 x 228	<b>218</b>	819,-	
	90 x 220	99 x 238	<b>219</b>	819,-	
	100 x 190	109 x 208	<b>464</b>	712,-	
	100 x 200	109 x 218	<b>465</b>	712,-	
	100 x 210	109 x 228	<b>466</b>	819,-	
	100 x 220	109 x 238	<b>467</b>	819,-	
	120 x 190	129 x 208	<b>468</b>	712,-	
	120 x 200	129 x 218	<b>469</b>	712,-	
	120 x 210	129 x 228	<b>470</b>	819,-	
	120 x 220	129 x 238	<b>471</b>	819,-	
	140 x 190	149 x 208	<b>472</b>	772,-	
	140 x 200	149 x 218	<b>473</b>	772,-	
	140 x 210	149 x 228	<b>474</b>	880,-	
	140 x 220	149 x 238	<b>475</b>	880,-	
	160 x 190	169 x 208	<b>476</b>	772,-	
	160 x 200	169 x 218	<b>477</b>	772,-	
	160 x 210	169 x 228	<b>478</b>	880,-	
	160 x 220	169 x 238	<b>479</b>	880,-	
	180 x 190	189 x 208	<b>480</b>	772,-	
	180 x 200	189 x 218	<b>481</b>	772,-	
	180 x 210	189 x 228	<b>482</b>	880,-	
	180 x 220	189 x 238	<b>483</b>	880,-	
	200 x 190	209 x 208	<b>484</b>	772,-	
	200 x 200	209 x 218	<b>485</b>	772,-	
	200 x 210	209 x 228	<b>486</b>	880,-	
	200 x 220	209 x 238	<b>487</b>	880,-	

# Interliving Kleiderschrank Serie 1205



Möbel für mich gemacht

## Futonbetten

Fußteilhöhe: 48 cm

Liegehöhen-Verstellung 4-fach

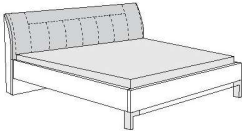
Beschreibung	Liegefläche in cm	Stellfläche in cm	Art.-Nr.	EURO
 <p>Polster-Kopfteil in Kunstleder Kieselgrau</p> <p>Höhe Kopfteil: <b>97</b> cm Höhe Fußteil: <b>48</b> cm Höhe Oberkante Bettseite: <b>48</b> cm</p>	90 x 190	99 x 208	<b>309</b>	712,-
	90 x 200	99 x 218	<b>310</b>	712,-
	90 x 210	99 x 228	<b>311</b>	819,-
	90 x 220	99 x 238	<b>312</b>	819,-
	100 x 190	109 x 208	<b>313</b>	712,-
	100 x 200	109 x 218	<b>314</b>	712,-
	100 x 210	109 x 228	<b>315</b>	819,-
	100 x 220	109 x 238	<b>316</b>	819,-
	120 x 190	129 x 208	<b>317</b>	712,-
	120 x 200	129 x 218	<b>318</b>	712,-
	120 x 210	129 x 228	<b>319</b>	819,-
	120 x 220	129 x 238	<b>320</b>	819,-
	140 x 190	149 x 208	<b>321</b>	772,-
	140 x 200	149 x 218	<b>322</b>	772,-
	140 x 210	149 x 228	<b>323</b>	880,-
	140 x 220	149 x 238	<b>324</b>	880,-
	160 x 190	169 x 208	<b>325</b>	772,-
	160 x 200	169 x 218	<b>326</b>	772,-
	160 x 210	169 x 228	<b>327</b>	880,-
	160 x 220	169 x 238	<b>328</b>	880,-
180 x 190	189 x 208	<b>329</b>	772,-	
180 x 200	189 x 218	<b>330</b>	772,-	
180 x 210	189 x 228	<b>331</b>	880,-	
180 x 220	189 x 238	<b>332</b>	880,-	
200 x 190	209 x 208	<b>333</b>	772,-	
200 x 200	209 x 218	<b>334</b>	772,-	
200 x 210	209 x 228	<b>335</b>	880,-	
200 x 220	209 x 238	<b>336</b>	880,-	

# Interliving Kleiderschrank Serie 1205



Möbel für mich gemacht



## Futonbetten

Fußteilhöhe: 48 cm

Liegehöhen-Verstellung 4-fach



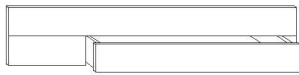

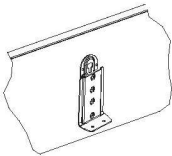
Beschreibung	Liegefläche in cm	Stellfläche in cm	Art.-Nr.	EURO	
 <p>Höhe Kopfteil: <b>97</b> cm Höhe Fußteil: <b>48</b> cm Höhe Oberkante Bettseite: <b>48</b> cm</p>	Polster-Kopfteil in Kunstleder Champagner	90 x 190	99 x 208	<b>220</b>	712,-
	90 x 200	99 x 218	<b>221</b>	712,-	
	90 x 210	99 x 228	<b>222</b>	819,-	
	90 x 220	99 x 238	<b>223</b>	819,-	
	100 x 190	109 x 208	<b>488</b>	712,-	
	100 x 200	109 x 218	<b>489</b>	712,-	
	100 x 210	109 x 228	<b>490</b>	819,-	
	100 x 220	109 x 238	<b>491</b>	819,-	
	120 x 190	129 x 208	<b>492</b>	712,-	
	120 x 200	129 x 218	<b>493</b>	712,-	
	120 x 210	129 x 228	<b>494</b>	819,-	
	120 x 220	129 x 238	<b>495</b>	819,-	
	140 x 190	149 x 208	<b>496</b>	772,-	
	140 x 200	149 x 218	<b>497</b>	772,-	
	140 x 210	149 x 228	<b>498</b>	880,-	
	140 x 220	149 x 238	<b>499</b>	880,-	
	160 x 190	169 x 208	<b>500</b>	772,-	
	160 x 200	169 x 218	<b>501</b>	772,-	
	160 x 210	169 x 228	<b>502</b>	880,-	
	160 x 220	169 x 238	<b>503</b>	880,-	
180 x 190	189 x 208	<b>504</b>	772,-		
180 x 200	189 x 218	<b>505</b>	772,-		
180 x 210	189 x 228	<b>506</b>	880,-		
180 x 220	189 x 238	<b>507</b>	880,-		
200 x 190	209 x 208	<b>508</b>	772,-		
200 x 200	209 x 218	<b>509</b>	772,-		
200 x 210	209 x 228	<b>510</b>	880,-		
200 x 220	209 x 238	<b>511</b>	880,-		

## Großraum-Bettschubkasten inkl. Fußteilverblendung, paarweise

Beschreibung	Maße in cm			Art.-Nr.	EURO
	B	H	T		
 <p> - für Bettseiten-Höhe 48 cm</p> <p><b>Großraum-Bettschubkasten</b> inkl. Fußteil-Verblendung - paarweise</p> <ul style="list-style-type: none"> <li>- für Liegefläche 140 x 190 cm</li> <li>- für Liegefläche 140 x 200 cm</li> <li>- für Liegefläche 140 x 210 cm</li> <li>- für Liegefläche 140 x 220 cm</li>   <li>- für Liegefläche 160 x 190 cm</li> <li>- für Liegefläche 160 x 200 cm</li> <li>- für Liegefläche 160 x 210 cm</li> <li>- für Liegefläche 160 x 220 cm</li>   <li>- für Liegefläche 180 x 190 cm</li> <li>- für Liegefläche 180 x 200 cm</li> <li>- für Liegefläche 180 x 210 cm</li> <li>- für Liegefläche 180 x 220 cm</li>   <li>- für Liegefläche 200 x 190 cm</li> <li>- für Liegefläche 200 x 200 cm</li> <li>- für Liegefläche 200 x 210 cm</li> <li>- für Liegefläche 200 x 220 cm</li> </ul>					
 <p><b>Continental-Adapter-Set</b> zur Erhöhung der Einlegetiefe:</p> <ul style="list-style-type: none"> <li>- um 4,8 cm bei Bettseitenhöhe 48 cm</li> </ul>	1	1	1	103	70,-



## Zusatzelemente für Futonbetten

Beschreibung	Maße in cm			Art.-Nr.	EURO
	B	H	T		
 <p><b>Beleuchtungsset für Fußteil</b></p> <p>Dieses Produkt enthält eine Lichtquelle der Energieeffizienzklasse E</p> <p> <b>Nicht mit Bettschubkasten lieferbar!</b></p>	60	9	9	102	324,-
 <p><b>LED-Flexleuchte, chrom</b></p> <p>Dieses Produkt enthält eine Lichtquelle der Energieeffizienzklasse G</p> <p>Paar</p>	50	2	4	101	442,-
 <p><b>LED-Flexleuchte, Schiefer</b></p> <p>Dieses Produkt enthält eine Lichtquelle der Energieeffizienzklasse G</p> <p>Paar</p>	50	2	4	110	442,-
 <p><b>LED-Bügelleuchte, chrom</b></p> <p>Dieses Produkt enthält eine Lichtquelle der Energieeffizienzklasse F</p> <p>Paar</p>	50	2	4	100	324,-









# Interliving Kleiderschrank Serie 1205

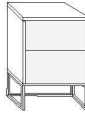

Möbel für mich gemacht

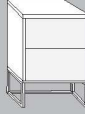
## Nachtschränke, 2 Auszüge, B 40 cm

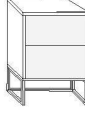
Tiefe 43 cm

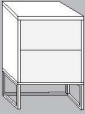
					Höhe 29 cm		Höhe 47 cm	
Beschreibung				Breite in cm	Gleitfüße schwarz		Kufe	
					Art.-Nr.	EURO	Art.-Nr.	EURO
		- Auszüge im Korpus-Farbtone	Stück Paar	40	<b>245</b>	268,-	<b>259</b>	384,-
				40	<b>246</b>	471,-	<b>260</b>	705,-
		- Auszüge Glas weiß	Stück Paar	40	<b>253</b>	301,-	<b>267</b>	422,-
				40	<b>254</b>	538,-	<b>268</b>	775,-
		- Auszüge Glas Kieselgrau	Stück Paar	40	<b>357</b>	301,-	<b>359</b>	422,-
				40	<b>358</b>	538,-	<b>360</b>	775,-
		- Auszüge Glas Champagner	Stück Paar	40	<b>255</b>	310,-	<b>269</b>	422,-
				40	<b>256</b>	538,-	<b>270</b>	775,-



# Interliving Kleiderschrank Serie 1205



Möbel für mich gemacht

## Nachtschränke, 2 Auszüge, B 60 cm

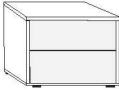
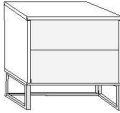
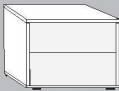
Tiefe 43 cm

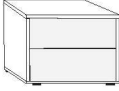
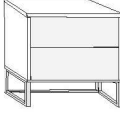
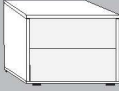
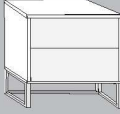
Beschreibung					Höhe 29 cm		Höhe 47 cm	
					Gleitfüße schwarz		Kufe	
					Art.-Nr.	EURO	Art.-Nr.	EURO
		- Auszüge im Korpus-Farbtön	Stück Paar	60	<b>273</b>	301,-	<b>287</b>	391,-
				60	<b>274</b>	538,-	<b>288</b>	755,-
		- Auszüge Glas weiß	Stück Paar	60	<b>281</b>	335,-	<b>295</b>	458,-
				60	<b>282</b>	596,-	<b>296</b>	857,-
		- Auszüge Glas Kieselgrau	Stück Paar	60	<b>541</b>	335,-	<b>543</b>	458,-
				60	<b>542</b>	596,-	<b>544</b>	857,-
		- Auszüge Glas Champagner	Stück Paar	60	<b>283</b>	335,-	<b>297</b>	458,-
				60	<b>284</b>	596,-	<b>298</b>	857,-







# Interliving Kleiderschrank Serie 1205



Möbel für mich gemacht

## Nachtschränke, 2 Auszüge, B 40 cm

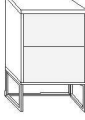
Tiefe 43 cm

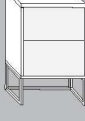
					Höhe 38 cm		Höhe 56 cm	
Beschreibung				Breite in cm	Gleitfüße schwarz		Kufe	
					Art.-Nr.	EURO	Art.-Nr.	EURO
		- Auszüge im Korpus-Farbtön	Stück	40	<b>600</b>	272,-	<b>614</b>	359,-
			Paar	40	<b>601</b>	482,-	<b>615</b>	685,-
		- Auszüge Glas weiß	Stück	40	<b>608</b>	310,-	<b>622</b>	426,-
			Paar	40	<b>609</b>	549,-	<b>623</b>	786,-
		- Auszüge Glas Kieselgrau	Stück	40	<b>549</b>	310,-	<b>551</b>	426,-
			Paar	40	<b>550</b>	549,-	<b>552</b>	786,-
		- Auszüge Glas Champagner	Stück	40	<b>610</b>	310,-	<b>624</b>	426,-
			Paar	40	<b>611</b>	549,-	<b>625</b>	786,-







# Interliving Kleiderschrank Serie 1205

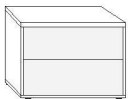

Möbel für mich gemacht

## Nachtschränke, 2 Auszüge, B 60 cm

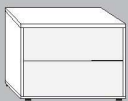
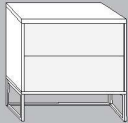
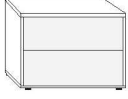
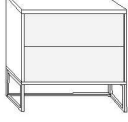
Tiefe 43 cm

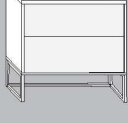
					Höhe 38 cm		Höhe 56 cm	
Beschreibung				Breite in cm	Gleitfüße schwarz		Kufe	
					Art.-Nr.	EURO	Art.-Nr.	EURO
		- Auszüge im Korpus-Farbtone	Stück Paar	60	<b>628</b>	310,-	<b>642</b>	433,-
				60	<b>629</b>	549,-	<b>643</b>	801,-
		- Auszüge Glas weiß	Stück Paar	60	<b>636</b>	339,-	<b>650</b>	464,-
				60	<b>637</b>	612,-	<b>651</b>	866,-
		- Auszüge Glas Kieselgrau	Stück Paar	60	<b>557</b>	339,-	<b>559</b>	464,-
				60	<b>558</b>	612,-	<b>560</b>	866,-
		- Auszüge Glas Champagner	Stück Paar	60	<b>638</b>	339,-	<b>652</b>	464,-
				60	<b>639</b>	612,-	<b>653</b>	866,-





# Interliving Kleiderschrank Serie 1205

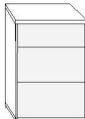
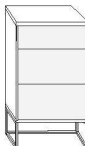

Möbel für mich gemacht

## Nachtschränke, 3 Auszüge, B 40 cm

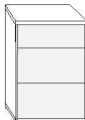
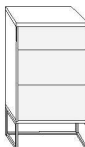
Tiefe 43 cm

					Höhe 48 cm		Höhe 67 cm	
Beschreibung				Breite in cm	Gleitfüße schwarz		Kufe	
					Art.-Nr.	EURO	Art.-Nr.	EURO
		- Auszüge im Korpus-Farbtone	Stück Paar	40	<b>712</b>	357,-	<b>726</b>	476,-
				40	<b>713</b>	621,-	<b>727</b>	862,-
		- Auszüge Glas weiß	Stück Paar	40	<b>720</b>	386,-	<b>734</b>	505,-
				40	<b>721</b>	697,-	<b>735</b>	931,-
		- Auszüge Glas Kieselgrau	Stück Paar	40	<b>597</b>	386,-	<b>599</b>	505,-
				40	<b>598</b>	697,-	<b>996</b>	931,-
		- Auszüge Glas Champagner	Stück Paar	40	<b>722</b>	386,-	<b>736</b>	505,-
				40	<b>723</b>	697,-	<b>737</b>	931,-





# Interliving Kleiderschrank Serie 1205

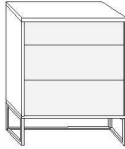

Möbel für mich gemacht

## Nachtschränke, 3 Auszüge, B 60 cm

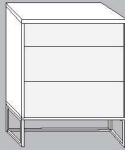
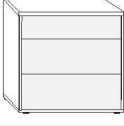
Tiefe 43 cm

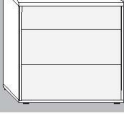
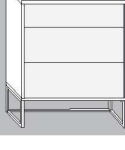
					Höhe 48 cm		Höhe 67 cm	
Beschreibung				Breite in cm	Gleitfüße schwarz		Kufe	
					Art.-Nr.	EURO	Art.-Nr.	EURO
		- Auszüge im Korpus-Farbtön	Stück	60	<b>740</b>	386,-	<b>754</b>	513,-
			Paar	60	<b>741</b>	697,-	<b>755</b>	949,-
		- Auszüge Glas weiß	Stück	60	<b>748</b>	426,-	<b>762</b>	554,-
			Paar	60	<b>749</b>	772,-	<b>763</b>	1.022,-
		- Auszüge Glas Kieselgrau	Stück	60	<b>997</b>	426,-	<b>999</b>	554,-
			Paar	60	<b>998</b>	772,-	<b>001</b>	1.022,-
		- Auszüge Glas Champagner	Stück	60	<b>750</b>	426,-	<b>764</b>	554,-
			Paar	60	<b>751</b>	772,-	<b>765</b>	1.022,-





# Interliving Kleiderschrank Serie 1205

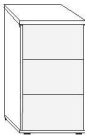
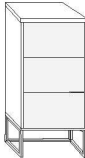

Möbel für mich gemacht

## Nachtschränke, 3 Auszüge, B 40 cm

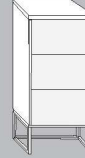
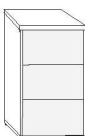
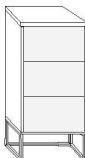
Tiefe 43 cm

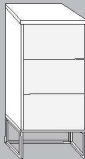
					Höhe 53 cm		Höhe 71 cm	
Beschreibung				Breite in cm	Gleitfüße schwarz		Kufe	
					Art.-Nr.	EURO	Art.-Nr.	EURO
		- Auszüge im Korpus-Farbtön	Stück	40	<b>768</b>	359,-	<b>782</b>	478,-
			Paar	40	<b>769</b>	632,-	<b>783</b>	866,-
		- Auszüge Glas weiß	Stück	40	<b>776</b>	388,-	<b>790</b>	507,-
			Paar	40	<b>777</b>	701,-	<b>791</b>	935,-
		- Auszüge Glas Kieselgrau	Stück	40	<b>010</b>	388,-	<b>012</b>	507,-
			Paar	40	<b>011</b>	701,-	<b>013</b>	935,-
		- Auszüge Glas Champagner	Stück	40	<b>778</b>	388,-	<b>792</b>	507,-
			Paar	40	<b>779</b>	701,-	<b>793</b>	935,-

# Interliving Kleiderschrank Serie 1205



Möbel für mich gemacht

## Nachtschränke, 3 Auszüge, B 60 cm

Tiefe 43 cm

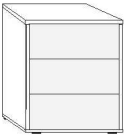
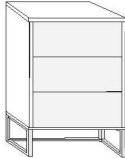
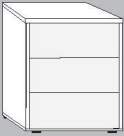
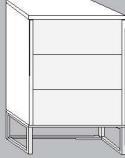
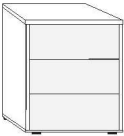
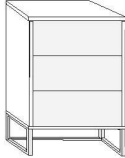
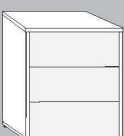
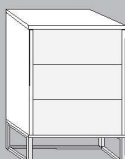
Beschreibung					Höhe 53 cm		Höhe 71 cm	
					Gleitfüße schwarz		Kufe	
					Art.-Nr.	EURO	Art.-Nr.	EURO
		- Auszüge im Korpus-Farbtön	Stück	60	<b>796</b>	388,-	<b>810</b>	516,-
			Paar	60	<b>797</b>	701,-	<b>811</b>	956,-
		- Auszüge Glas weiß	Stück	60	<b>804</b>	431,-	<b>818</b>	560,-
			Paar	60	<b>805</b>	777,-	<b>819</b>	1.027,-
		- Auszüge Glas Kieselgrau	Stück	60	<b>018</b>	431,-	<b>020</b>	560,-
			Paar	60	<b>019</b>	777,-	<b>021</b>	1.027,-
		- Auszüge Glas Champagner	Stück	60	<b>806</b>	431,-	<b>820</b>	560,-
			Paar	60	<b>807</b>	777,-	<b>821</b>	1.027,-





# Interliving Kleiderschrank Serie 1205



Möbel für mich gemacht

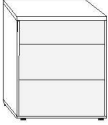
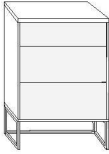
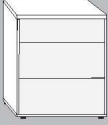

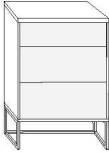
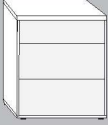
## Nachtschränke, 3 Auszüge, B 60 cm

Tiefe 43 cm

					Höhe 63 cm		Höhe 81 cm	
Beschreibung				Breite in cm	Gleitfüße schwarz		Kufe	
					Art.-Nr.	EURO	Art.-Nr.	EURO
		- Auszüge im Korpus-Farbtone	Stück Paar	60	<b>852</b>	391,-	<b>866</b>	520,-
				60	<b>853</b>	705,-	<b>867</b>	960,-
		- Auszüge Glas weiß	Stück Paar	60	<b>860</b>	433,-	<b>874</b>	563,-
				60	<b>861</b>	781,-	<b>875</b>	1.036,-
		- Auszüge Glas Kieselgrau	Stück Paar	60	<b>034</b>	433,-	<b>036</b>	563,-
				60	<b>035</b>	781,-	<b>037</b>	1.036,-
		- Auszüge Glas Champagner	Stück Paar	60	<b>862</b>	433,-	<b>876</b>	563,-
				60	<b>863</b>	781,-	<b>877</b>	1.036,-

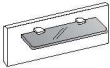
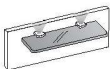
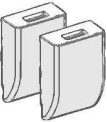

## Beimöbel

Beschreibung	Maße in cm			Art.-Nr.	EURO		
	B	H	T				
 <p><b>Nachtschrank-Paneel, mit Rauchglasboden</b></p>	Stück	40	20	12	<b>300</b>	126,-	
	Paar	40	20	12	<b>301</b>	219,-	
	Stück	60	20	12	<b>302</b>	128,-	
	Paar	60	20	12	<b>303</b>	223,-	
	 <p><b>Nachtschrank-Paneel, mit Rauchglasboden und LED-Beleuchtung</b></p> <p>Dieses Produkt enthält Lichtquellen der Energieeffizienzklasse G</p>	Stück	40	20	12	<b>112</b>	251,-
		Paar	40	20	12	<b>113</b>	449,-
Stück		60	20	12	<b>114</b>	258,-	
Paar		60	20	12	<b>115</b>	454,-	
 <p><b>USB-Steckdosen zum Anschrauben,</b> zum Laden von USB-Geräten, inkl. Trafo (Anschlussleitung 1,8 m), 2,1 Ampere Ausgangsleistung</p>		Paar	3	4,5	1,4	<b>005</b>	147,-
							

# Interliving Kleiderschrank Serie 1205



Möbel für mich gemacht

## Beimöbel, 4 Auszüge

Tiefe 43 cm

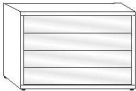
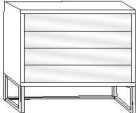
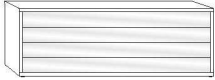
Beschreibung		Breite in cm	Höhe 70 cm		Höhe 89 cm	
			Gleitfüße schwarz Art.-Nr.	EURO	Kufe Art.-Nr.	EURO
	<b>Schubkastenkommode mit 4 Auszügen</b>					
	- Front im Korpus-Farbton	40	<b>887</b>	665,-	<b>922</b>	779,-
	- Front Glas weiß	40	<b>891</b>	779,-	<b>926</b>	891,-
	- Front Glas Kieselgrau	40	<b>047</b>	779,-	<b>055</b>	891,-
	- Front Glas Champagner	40	<b>892</b>	779,-	<b>927</b>	891,-
	- Front im Korpus-Farbton	60	<b>894</b>	683,-	<b>929</b>	804,-
	- Front Glas weiß	60	<b>898</b>	810,-	<b>933</b>	935,-
	- Front Glas Kieselgrau	60	<b>049</b>	810,-	<b>057</b>	935,-
	- Front Glas Champagner	60	<b>899</b>	810,-	<b>934</b>	935,-
	- Front im Korpus-Farbton	80	<b>901</b>	833,-	<b>936</b>	967,-
	- Front Glas weiß	80	<b>905</b>	944,-	<b>940</b>	1.081,-
	- Front Glas Kieselgrau	80	<b>051</b>	944,-	<b>059</b>	1.081,-
	- Front Glas Champagner	80	<b>906</b>	944,-	<b>941</b>	1.081,-
	- Front im Korpus-Farbton	141	<b>908</b>	1.197,-	<b>943</b>	1.355,-
	- Front Glas weiß	141	<b>912</b>	1.413,-	<b>947</b>	1.572,-
	- Front Glas Kieselgrau	141	<b>053</b>	1.413,-	<b>061</b>	1.572,-
	- Front Glas Champagner	141	<b>913</b>	1.413,-	<b>948</b>	1.572,-

# Interliving Kleiderschrank Serie 1205





Möbel für mich gemacht

## Beimöbel, 5 Auszüge

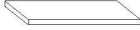

Tiefe 43 cm

		Höhe 86 cm		Höhe 105 cm	
Beschreibung	Breite in cm	Gleitfüße schwarz		Kufe	
		Art.-Nr.	EURO	Art.-Nr.	EURO
 <p><b>Schubkastenkommode, 5 Auszüge</b></p> <ul style="list-style-type: none"> <li>- Front im Korpus-Farbton</li> <li>- Front Glas weiß</li> <li>- Front Glas Kieselgrau</li> <li>- Front Glas Champagner</li>   <li>- Front im Korpus-Farbton</li> <li>- Front Glas weiß</li> <li>- Front Glas Kieselgrau</li> <li>- Front Glas Champagner</li>   <li>- Front im Korpus-Farbton</li> <li>- Front Glas weiß</li> <li>- Front Glas Kieselgrau</li> <li>- Front Glas Champagner</li> </ul>	40	<b>971</b>	743,-	<b>126</b>	857,-
	40	<b>975</b>	877,-	<b>129</b>	991,-
	40	<b>071</b>	877,-	<b>079</b>	991,-
	40	<b>976</b>	877,-	<b>130</b>	991,-
	60	<b>978</b>	779,-	<b>132</b>	902,-
	60	<b>982</b>	922,-	<b>136</b>	1.045,-
	60	<b>073</b>	922,-	<b>081</b>	1.045,-
	60	<b>983</b>	922,-	<b>137</b>	1.045,-
	80	<b>985</b>	967,-	<b>139</b>	1.103,-
	80	<b>989</b>	1.083,-	<b>143</b>	1.217,-
	80	<b>075</b>	1.083,-	<b>083</b>	1.217,-
	80	<b>990</b>	1.083,-	<b>144</b>	1.217,-
	141	<b>992</b>	1.382,-	<b>146</b>	1.538,-
	141	<b>116</b>	1.594,-	<b>150</b>	1.750,-
	141	<b>077</b>	1.594,-	<b>085</b>	1.750,-
	141	<b>117</b>	1.594,-	<b>151</b>	1.750,-

## Zubehör für Beimöbel

Beschreibung	Maße in cm			Art.-Nr.	EURO
	B	H	T		
 <p><b>1 Einlegeboden</b> für 2-türige Kommode</p>	77	1,8	37,5	<b>090</b>	68,-
 <p><b>1 Einlegeboden</b> für Kombikommode</p>	37	1,8	37,5	<b>091</b>	68,-

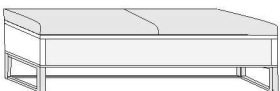
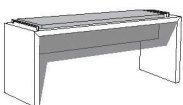
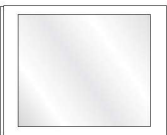
## Beimöbel

Beschreibung	Maße in cm			Art.-Nr.	EURO
	B	H	T		
 <p><b>Ankleidebank auf Kufen und einem Auszug mit Polster in Kunstleder</b></p> <p><b>- mit Kunstleder Champagner</b></p> <p>- Front im Korpus-Farbton</p> <p>- Front Glas weiß</p> <p>- Front Glas Kieselgrau</p> <p>- Front Glas Champagner</p> <p><b>- mit Kunstleder weiß</b></p> <p>- Front im Korpus-Farbton</p> <p>- Front Glas weiß</p> <p>- Front Glas Kieselgrau</p> <p>- Front Glas Champagner</p> <p><b>- mit Kunstleder Kieselgrau</b></p> <p>- Front im Korpus-Farbton</p> <p>- Front Glas weiß</p> <p>- Front Glas Kieselgrau</p> <p>- Front Glas Champagner</p>					
	141	50	43	<b>153</b>	1.197,-
	141	50	43	<b>157</b>	1.223,-
	141	50	43	<b>089</b>	1.223,-
	141	50	43	<b>158</b>	1.223,-
	141	50	43	<b>167</b>	1.197,-
	141	50	43	<b>171</b>	1.223,-
	141	50	43	<b>094</b>	1.223,-
	141	50	43	<b>172</b>	1.223,-
	141	50	43	<b>095</b>	1.197,-
	141	50	43	<b>104</b>	1.223,-
	141	50	43	<b>107</b>	1.223,-
	141	50	43	<b>105</b>	1.223,-
	 <p><b>Ankleidebank mit Polster in Kunstleder</b></p> <p>- mit Kunstleder weiß</p> <p>- mit Kunstleder Kieselgrau</p> <p>- mit Kunstleder Champagner</p>	120	53	40	<b>176</b>
120		53	40	<b>111</b>	491,-
120		53	40	<b>174</b>	491,-
 <p><b>Hängespiegel</b>, Aufhängung quer oder senkrecht</p>	110	85	3	<b>086</b>	324,-
 <p><b>Wandspiegel</b></p>	60	80	3	<b>087</b>	176,-